

**C**raftfull



ORIGINAL BEDIENUNGSANLEITUNG

# MEHRZWECKLEITER CF-104A

Artikelnummer: PR0018417



# EINLEITUNG

**Sehr geehrte Kundin, sehr geehrter Kunde,**

wir möchten Sie zum Kauf Ihrer neuen Mehrzweckleiter der Marke Craftfull beglückwünschen. Craftfull bietet eine breite Palette an Gartengeräten und Leitern an. Alle Geräte entsprechen den derzeit gültigen Normen und verfügen somit über höchste Qualitätsstandards.

Damit Sie Ihre Leiter mit voller Funktionsfähigkeit nutzen können und noch lange Freude daran haben, lesen Sie die Gebrauchsanleitung vor Inbetriebnahme sorgfältig durch.

Wir wünschen Ihnen viel Spaß!

**Lesen Sie dieses gesamte Dokument vor der Inbetriebnahme und der ersten Benutzung aufmerksam durch. Es liegt in Ihrer Verantwortung, jeden Nutzer dieses Geräts in allen Sicherheitsvorkehrungen und Hinweisen sorgfältig und ordnungsgemäß zu unterweisen. Bewahren Sie diese Gebrauchsanleitung sicher und sorgfältig auf!**

**Wir lassen Sie nicht alleine!**

Sollten Sie Hilfe bei der Inbetriebnahme oder bei der Instandhaltung Ihres Geräts benötigen, können Sie uns gerne unter der unten angegebenen Telefonnummer erreichen. So lassen sich alle Fragen schnell und unkompliziert in einem Telefonat klären. Alternativ können Sie uns auch eine Mail zuschicken. Unser Serviceteam steht Ihnen zudem gerne für Fragen rund um die Reparatur und den Austausch von Teilen zur Verfügung.

## Miweba GmbH

 Gewerbepark 20  
96149 Breitengüßbach  
 09544 9879080  
 kundenservice@miweba.de

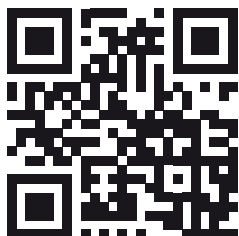

[miweba.de](https://www.miweba.de)



[@miwebaTV](https://www.youtube.com/@miwebaTV)



[@miweba.de](https://www.instagram.com/@miweba.de)



[@miwebagmbh](https://www.facebook.com/@miwebagmbh)



# INHALTSVERZEICHNIS

1. Craftfull Mehrzweckleiter CF-104A.....	8
2. Technische Daten .....	10
3. Wichtige Sicherheitshinweise.....	11
4. Scharniere und Aufbau.....	12
5. Warnungen .....	13
6. Traversenmontage.....	18
7. Reparatur, Wartung und Lagerung.....	18
8. Liste der zu überprüfenden Teile .....	19
9. Entsorgung .....	20

## HILFE ZUM PRODUKT

Weitere Informationen wie FAQs zum Produkt, YouTube-Aufbauvideos sowie technische Daten finden Sie unter diesem Link.

Scannen Sie hierfür einfach den QR-Code.





# 1. CRAFTFULL MEHRZWECKLEITER CF-104A

Nur die Mehrzweckleiter CF-104A (4 x 3 Sprossen) kann als Arbeitsbühne verwendet werden, da die Standhöhe von 1 m nicht überschritten werden darf.

Die Leiter CF-104A (4 x 4 Sprossen, 4 x 5 Sprossen) ist für den Einsatz als Arbeitsbühne ungeeignet bzw. nicht ausgelegt. Bei der Verwendung als Arbeitsbühne muss die Arbeitsplattform CF-104A verwendet werden.

**Achtung:**

Leiter nur benutzen, wenn alle Gelenke eingerastet sind.

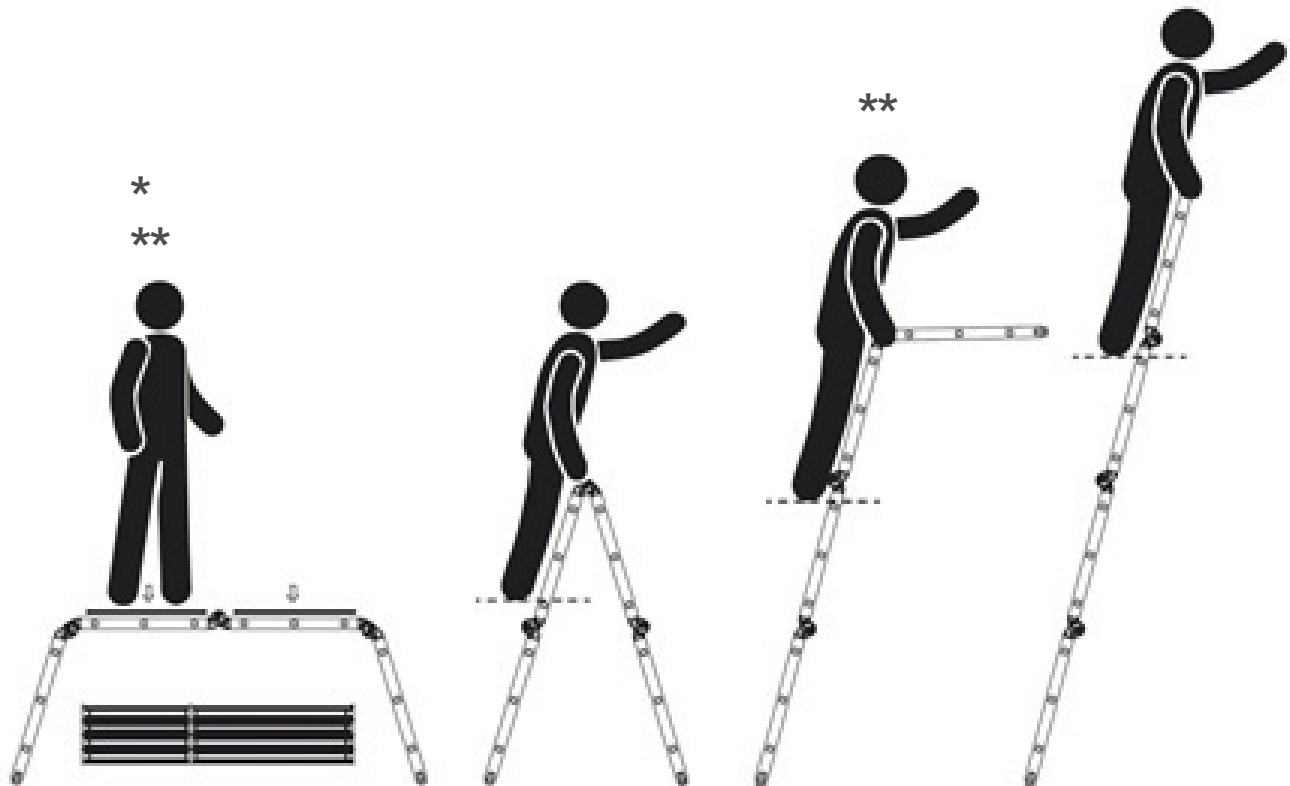

\* für 4 x 4 nicht zutreffend

\*\* für 4 x 5 nicht zutreffend





## 2. TECHNISCHE DATEN

Material	Eloxiertes Aluminium
Zertifikate	CE / EN-131
Sicherheit	Sperrriegel, Anti-Rutsch-Profil, Kunststofffüße
Max. Belastbarkeit	150 kg
Klappbar	Ja
Funktionen	Anlegeleiter, Stehleiter, Plattform
Sprossenhöhe	28 cm
Sprossenbreite	30 cm

	PR0018417-01	PR0018417-02 (BLACK EDITION)	PR0018417-03	PR0018417-04
<b>Sprossenanzahl</b>	<b>4 x 4</b>	<b>4 x 4</b>	<b>4 x 3</b>	<b>4 x 5</b>
Produktgewicht	12 kg	12 kg	10,5 kg	14,3 kg
Transportlänge	1180 mm	1180 mm	945 mm	1530 mm
max. Länge als Standleiter	2270 mm	2270 mm	1775 mm	2920 mm
max. Länge als Anlegeleiter	4500 mm	4500 mm	3480 mm	5720 mm
Standhöhe als Standleiter	1510 mm	1510 mm	1020 mm	2090 mm
Arbeitshöhe als Standleiter	3010 mm	3010 mm	2520 mm	3590 mm
max. Arbeitshöhe als Standleiter	3510 mm	3510 mm	3020 mm	4090 mm
Standhöhe als Anlegeleiter	3390 mm	3390 mm	2390 mm	4880 mm
Arbeitshöhe als Anlegeleiter	4890 mm	4890 mm	3890 mm	6380 mm
max. Arbeitshöhe als Anlegeleiter	5390 mm	5390 mm	4390 mm	6880 mm
Standhöhe als Arbeitsbühne	---	---	915 mm	---
Arbeitshöhe als Arbeitsbühne	---	---	2415 mm	---
max. Arbeitshöhe als Arbeitsbühne	---	---	2915 mm	---

- \* Standhöhe als Standleiter: drittoberste Stufe der Leiter
- \* Standhöhe als Anlegeleiter: viertoberste Stufe der Leiter

- \* Arbeitshöhe: Standhöhe + 1500 mm
- \* max. Arbeitshöhe: Standhöhe + 2000 mm

# 3. WICHTIGE SICHERHEITSHINWEISE

Lesen Sie dieses gesamte Dokument vor der Inbetriebnahme und der ersten Benutzung aufmerksam durch. Bewahren Sie diese Gebrauchsanleitung sicher und sorgfältig auf!

**Achtung:**



Bitte lesen Sie die Anleitung vor Benutzung aufmerksam durch, um Verletzungs- oder Todesgefahr zu umgehen. Diese Leiter ist nur für den Privatgebrauch zu verwenden. Bewahren Sie diese Gebrauchsanleitung sicher und sorgfältig auf!

**Folgende Hinweise sind unbedingt zu beachten und zu befolgen:**

1. Stellen Sie sicher, dass Sie in der richtigen Verfassung sind, um diese Leiter zu benutzen. Unter bestimmten medizinischen Bedingungen, dem Einfluss bestimmter Medikamente oder bei Alkohol-/Drogenmissbrauch kann der Gebrauch dieser Leiter riskant werden.
2. Beim Transport der Leiter auf Dachgepäckträgern oder in Lastwägen sollte stets sichergestellt werden, dass die Leiter korrekt gesichert ist, um Schäden zu verhindern.
3. Überprüfen Sie die Leiter nach Erhalt und vor der ersten Benutzung und stellen Sie sicher, dass alle Teile mitgeliefert wurden.
4. Vergewissern Sie sich vor jeder Benutzung der Leiter, dass sie unbeschädigt ist und ob es sicher ist, mit ihr zu arbeiten.
5. Stellen Sie sicher, dass die Leiter für die vorzunehmende Arbeit geeignet ist.
6. Benutzen Sie die Leiter nicht, wenn sie beschädigt ist.
7. Entfernen Sie alle Verunreinigungen, beispielsweise frische Farbe, Schlamm, Öl oder Schnee von der Leiter.
8. Vor Benutzung sollte eine Gefährdungsabschätzung des Landes, in dem die Leiter benutzt werden soll, durchgeführt werden.
9. Das maximale Benutzergewicht beträgt 150 kg.
10. Achten Sie darauf, dass die Scharniere immer korrekt einrasten.

# 4. SCHARNIERE UND AUFBAU

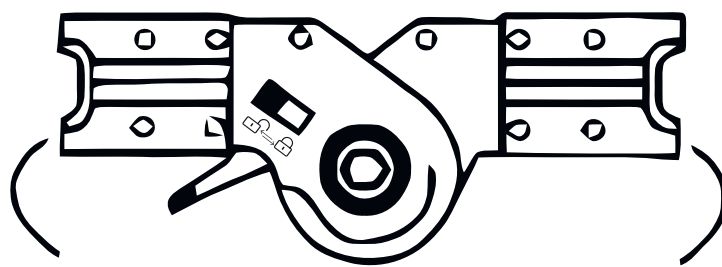
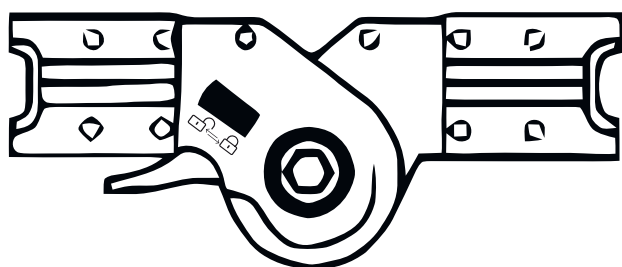

## Scharniere

In der Stellung  ist die Leiter entriegelt (siehe Bild). Die Scharniere rasten automatisch und hörbar ein und befinden sich dann in der Stellung . Vor Benutzung der Leiter überprüfen Sie, ob die Scharniere korrekt eingerastet sind. Jedes Paar Scharniere muss gleichzeitig einrasten. Verändern Sie auf keinen Fall während der Benutzung die Position der Scharniere. Halten Sie die Scharniere stets sauber, um eine einwandfreie Funktion zu gewährleisten.





Achten Sie beim Sperren auf einen festen Sitz

### Achtung:

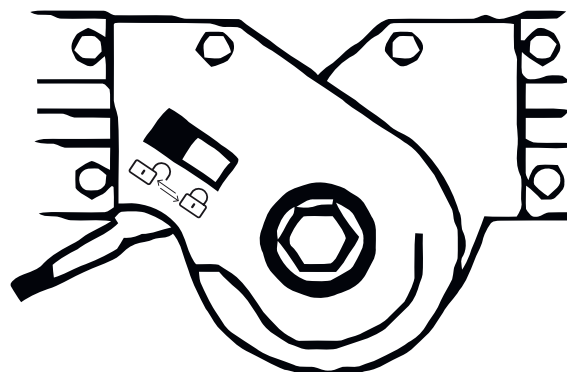
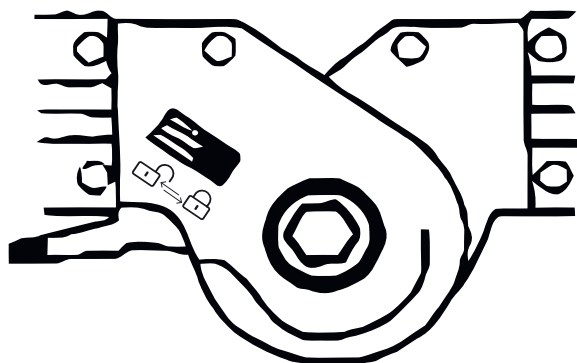





Zum Öffnen des Scharniers Lock-Pin (schwarz) in die -Position schieben. Das Scharnier ist festgestellt, wenn die -Position erreicht ist.



## Vorgang





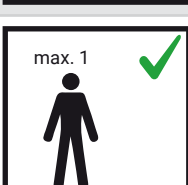

- Ziehen Sie den Entriegelungshebel heraus, um ein Scharnierpaar zu lösen, sodass sich der Verriegelungsstift in der Position  befindet (NICHT GESPERRT).
- Falten Sie die relevanten Abschnitte der Leiter, um die gewünschte Position zu bilden. Die Scharniere rasten automatisch in bestimmten Winkeln ein und der Verriegelungsstift befindet sich in der Position  (GESPERRT).

# 5. WARNUNGEN

Symbol	Erklärung
 EN ISO 7010-W008	Warnung, Sturz von der Leiter
	Anleitung beachten
	Leiter nach Lieferung überprüfen. Vor jeder Nutzung Sichtprüfung der Leiter auf Beschädigung und sichere Benutzung. Keine beschädigte Leiter benutzen.
	Höchstmögliche Nutzlast: 150 kg
	Die Leiter nicht auf einem unebenen oder losen Untergrund benutzen.
	Seitliches Hinauslehnen vermeiden.
	Die Leiter nicht auf verunreinigtem Untergrund aufstellen.
	Höchstmögliche Anzahl der Benutzer: 1





# 5. WARNUNGEN

(FORTSETZUNG)

Symbol	Erklärung
	Die Leiter nicht mit abgewendetem Gesicht auf- oder absteigen.
	Beim Aufsteigen und Absteigen an der Leiter gut festhalten. Bei Arbeiten auf der Leiter festhalten oder andere Sicherheitsmaßnahmen ergreifen, wenn dies nicht möglich ist.
	Arbeiten, die eine seitliche Belastung bei Leitern bewirken, z. B. seitliches Bohren durch feste Werkstoffe, vermeiden.
	Bei Benutzung einer Leiter keine Ausrüstung tragen, die schwer oder unhandlich ist.
	Die Leiter nicht mit ungeeigneten Schuhen besteigen.
	Die Leiter im Fall von körperlichen Einschränkungen nicht benutzen. Bestimmte gesundheitliche Gegebenheiten, Medikamenteneinnahme, Alkohol- oder Drogenmissbrauch können bei der Benutzung der Leiter zu einer Gefährdung der Sicherheit führen.
	Nicht zu lange ohne regelmäßige Unterbrechungen auf der Leiter bleiben (Müdigkeit ist ein Risiko).
	Beim Transport der Leiter Schäden verhindern, z. B. durch Festzurren, und sicherstellen, dass sie auf angemessene Weise befestigt/angebracht ist.
	Sicherstellen, dass die Leiter für den jeweiligen Einsatz geeignet ist.
	Eine verunreinigte Leiter, z. B. durch nasse Farbe, Schmutz, Öl oder Schnee, nicht benutzen.
	Die Leiter nicht im Freien bei ungünstigen Wetterbedingungen, z. B. starkem Wind, benutzen.



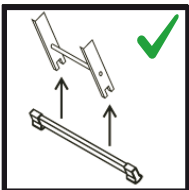





# 5. WARNUNGEN

(FORTSETZUNG)

Symbol	Erklärung
	Wenn die Leiter in Stellung gebracht wird, ist auf das Risiko einer Kollision zu achten, z. B. mit Fußgängern, Fahrzeugen oder Türen. Türen (jedoch nicht Notausgänge) und Fenster im Arbeitsbereich verriegeln, falls möglich.
 EN ISO 7010-W012 	Warnung, elektrische Gefährdung Alle durch elektrische Betriebsmittel im Arbeitsbereich gegebenen Risiken feststellen, z. B. Hochspannungs-Freileitungen oder andere freiliegende elektrische Betriebsmittel, und die Leiter nicht verwenden, wenn Risiken durch elektrischen Strom bestehen.
	Für unvermeidbare Arbeiten unter elektrischer Spannung nichtleitende Leiter benutzen.
	Die Leiter nicht als Überbrückung benutzen.
	Die Konstruktion der Leiter nicht verändern.
	Während des Stehens auf der Leiter diese nicht bewegen.
	Bei Verwendung im Freien Wind beachten.
	Wenn eine Leiter mit Stabilisierungstraversen geliefert wird und diese Traversen vor der ersten Verwendung durch den Benutzer angebracht werden sollten, muss dies auf der Leiter und in der Gebrauchsanleitung angegeben werden.
 	Leiter nicht für den beruflichen Gebrauch





# 5. WARNUNGEN

(FORTSETZUNG)

Symbol	Erklärung
	Anlegeleitern mit Sprossen müssen im richtigen Winkel verwendet werden.
	Leitern für den Zugang zu einer größeren Höhe müssen mindestens 1m über den Anlegepunkt hinaus ausgeschoben und bei Bedarf gesichert werden.
	Leiter nur in der angegebenen Aufstellrichtung benutzen (falls konstruktionsbedingt erforderlich).
	Die Leiter nicht gegen ungeeignete Oberflächen lehnen.
	Die Leiter darf niemals von oben her bewegt werden.
	Die obersten drei Stufen / Sprossen einer Anlegeleiter nicht als Standfläche benutzen.
	Nicht von der Stehleiter auf eine andere Oberfläche seitlich wegsteigen.
	Die Leiter vor der Benutzung vollständig öffnen.
	Stehleitern dürfen nicht als Anlegeleitern verwendet werden, es sei denn, sie sind dafür ausgelegt.

# 5. WARNUNGEN

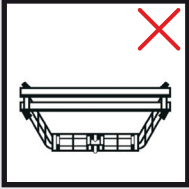
(FORTSETZUNG)

Symbol	Erklärung
	Die obersten zwei Stufen / Sprossen einer Stehleiter ohne Plattform und Haltevorrichtung für Hand / Knie nicht als Standfläche benutzen.
 <p>EN ISO 7010-PO24</p>	Horizontale Oberflächen, die der Plattform einer Stehleiter ähneln, jedoch nicht dafür ausgelegt sind (z. B. Arbeitsablage aus Kunststoff), müssen deutlich auf der Oberfläche markiert sein (falls konstruktionsbedingt erforderlich).
	Ein- oder Mehrzweckleitern sollten auf dem Boden liegend auf- und zusammengeklappt werden und nicht in ihrer Benutzungsposition.
	Bei einer Verwendung der Leiter als Plattform dürfen nur vom Hersteller empfohlene Plattformelemente verwendet werden. Das Plattformelement muss vor der Benutzung gesichert werden (falls konstruktionsbedingt erforderlich).
	Verbotene Stellungen (siehe EN 131-4:2007, Abschnitt 7): M-Stellung, umgekehrte Stellung (falls konstruktionsbedingt erforderlich).
	Höchste vom Hersteller angegebene Last des Podestes in Gerüststellung (120 kg bis 150 kg) (siehe EN 131-4:2007, Abschnitt 7) (falls konstruktionsbedingt erforderlich).
 <p>Das Symbol zeigt eine bestimmte Konstruktion, die vom tatsächlichen Produkt abweichen kann. Der Hersteller darf ein anderes Symbol verwenden, das die Konstruktion seines eigenen Produktes darstellt.</p>	Sicherstellen, dass die Gelenke verriegelt sind.



## 6. TRAVERSENMONTAGE

Entfernen Sie mit einem Seitenschneider die an der Leiter befestigten Kabelbinder.

Entfernen Sie die Transportsicherungen, stecken Sie die Traverse in die dafür vorgesehenen Öffnungen und befestigen Sie diese mit den mitgelieferten Sechskantschrauben und Sicherungsmuttern wie im Bild zu sehen.

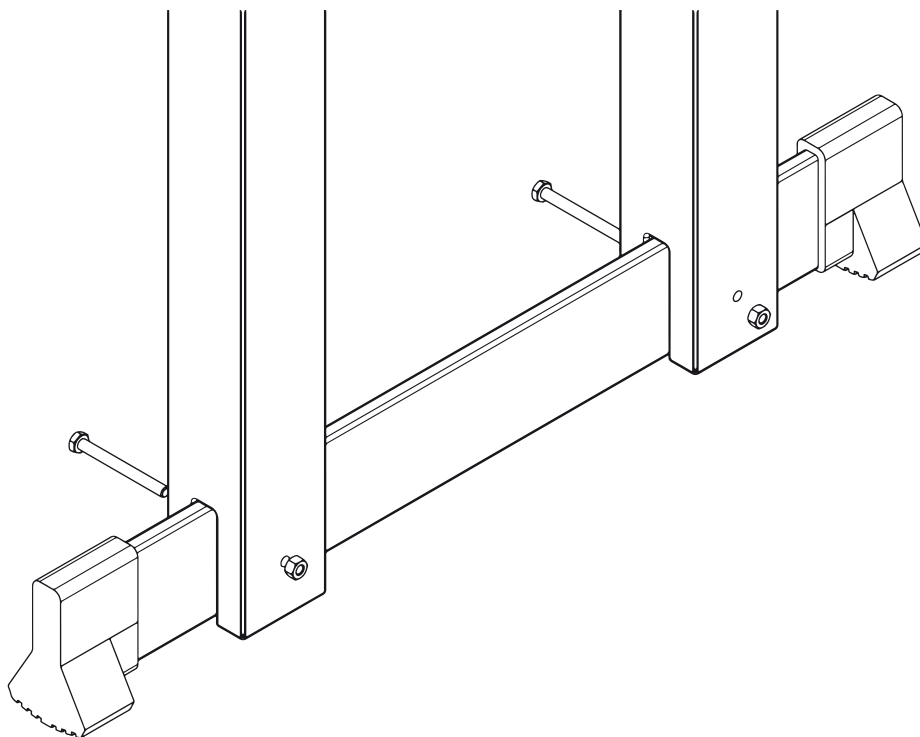

## 7. REPARATUR, WARTUNG UND LAGERUNG

Reparaturen und Wartungsarbeiten an der Leiter müssen von einer fachkundigen Person und den Anleitungen des Herstellers entsprechend durchgeführt werden.

Anmerkung:

Eine fachkundige Person ist jemand, der über Kenntnisse verfügt, um Reparaturen oder Wartungsarbeiten durchzuführen, z. B. durch Teilnahme an einer Schulung des Herstellers.

Bei Reparatur und Austausch von Teilen, wie z. B. Füßen, ist, falls erforderlich, der Hersteller oder Händler zu kontaktieren.

Leitern sollten in Übereinstimmung mit den Anleitungen des Herstellers gelagert werden.

Leitern, die aus Thermoplast, duromerem Kunststoff und verstärktem Kunststoff bestehen oder diese Stoffe enthalten, sollten außerhalb von direkter Sonneneinstrahlung gelagert werden.

Leitern aus Holz sollten an einem trockenen Ort aufbewahrt und dürfen nicht mit undurchsichtigen und dampfdichten Anstrichen versehen werden.

# 8. LISTE DER ZU ÜBERPRÜFENDEN TEILE

Bei regelmäßigen Überprüfungen muss Folgendes berücksichtigt werden:

- überprüfen, dass Holme/Schenkel (aufrechtstehende Teile) nicht verbogen, gekrümmt, verdreht, verbeult, gerissen, korrodiert oder verrottet sind;
- überprüfen, dass Holme/Schenkel um die Fixierungspunkte für andere Teile in gutem Zustand sind;
- überprüfen, dass Befestigungen (üblicherweise Nieten, Schrauben, Bolzen) nicht fehlen und nicht lose oder korrodiert sind;
- überprüfen, dass Sprossen/Stufen nicht fehlen und nicht lose, stark abgenutzt, korrodiert oder beschädigt sind;
- überprüfen, dass Gelenke zwischen Vorder- und Rückseite nicht beschädigt, lose oder korrodiert sind;
- überprüfen, dass die Verriegelung in horizontaler Stellung bleibt, hintere Schienen und Eckversteifungen nicht fehlen und nicht verbogen, lose, korrodiert oder beschädigt sind;
- überprüfen, dass Sprossenhaken nicht fehlen, nicht beschädigt, lose oder korrodiert sind und sich ordnungsgemäß auf den Sprossen einhaken lassen;
- überprüfen, dass Führungsbügel nicht fehlen, nicht beschädigt, lose oder korrodiert sind und ordnungsgemäß in den Holm greifen;
- überprüfen, dass Leiterfüße/Fußkappen nicht fehlen und nicht lose, stark abgenutzt, korrodiert oder beschädigt sind;
- überprüfen, dass die gesamte Leiter frei von Verunreinigungen ist (z. B. Schmutz, Farbe, Öl oder Fett);
- überprüfen, dass die Verriegelungsschnapper (wenn vorhanden) nicht beschädigt oder korrodiert sind und ordnungsgemäß funktionieren;
- überprüfen, dass keine Teile oder Befestigungen der Plattform (wenn vorhanden) fehlen und dass die Plattform nicht beschädigt oder korrodiert ist;

Ergibt eine der oben stehenden Überprüfungen kein zufriedenstellendes Ergebnis, sollte die Leiter nicht benutzt werden.

Bei speziellen Leiterarten müssen weitere vom Hersteller angegebenen Teile berücksichtigt werden.

# 9. ENTSORGUNG

**Achtung:** Diese Leiter darf am Ende ihrer Lebensdauer nicht über den normalen Haushaltsmüll entsorgt werden, sondern muss an einem Sammelpunkt für das Recycling abgegeben werden. Nähere Informationen erhalten Sie bei der zuständigen Entsorgungsstelle Ihrer Gemeindeverwaltung. Die Werkstoffe sind gemäß ihrer Kennzeichnung wiederverwertbar. Mit der Wiederverwendung, der stofflichen Verwertung oder anderen Formen der Verwertung von Altgeräten leisten Sie einen wichtigen Beitrag zum Schutz der Umwelt.



## **Europäische Entsorgungsrichtlinie 2012/19/EU**



Entsorgen Sie Ihre Leiter **in keinem Fall** über den normalen Hausmüll. Entsorgen Sie sie ausschließlich über einen kommunalen oder zugelassenen Entsorgungsbetrieb. Beachten Sie hierbei die aktuell geltenden Vorschriften. Erkundigen Sie sich im Zweifelsfall bei Ihrer Stadt- bzw. Gemeindeverwaltung nach einer sach- und umweltgerechten Entsorgungsmöglichkeit.



## **Recycling**

Ihre neue Leiter wurde auf dem Weg zu Ihnen durch die Verpackung geschützt. Verpackungsmaterialien können dem Rohstoffkreislauf wieder zugeführt werden. Bitte helfen Sie mit und entsorgen Sie die Verpackung umweltgerecht. Über aktuelle Entsorgungswege informieren Sie sich bei Ihrem Händler oder über Ihre kommunale Entsorgungseinrichtung.

# Miweba GmbH

 Gewerbepark 20  
96149 Breitengüßbach  
 09544 9879080  
 kundenservice@miweba.de

 **MIWEBA.DE**

 /miwebagmbh  /miwebaTV  /miweba.de