

heidenfeld



ORIGINAL

BEDIENUNGSANLEITUNG

SOUS-VIDE GARER

HF-SV300

Artikelnummer PR0029326

MIWEBA.DE

Miweba GmbH - Gewerbepark 20 - 96149 Breitengüßbach
Tel.: 0 95 44 987 908 0 - Mail: kundenservice@miweba.de

[f /miwebagmbh](#)

[y /miwebaTV](#)

[i /miweba_gmbh](#)

EINLEITUNG

Sehr geehrte Kundin, sehr geehrter Kunde,

wir möchten Sie zum Kauf Ihrer neuen **Sous-Vide Garer** der Marke **heidenfeld** beglückwünschen. Dieser elektrische Sous-Vide Garer entspricht den derzeit gültigen Normen und Verfügen somit über höchste Qualitätsstandards.

Damit Sie den Sous-Vide Garer mit voller Funktionsfähigkeit nutzen können und noch lange Freude daran haben, lesen Sie die Gebrauchsanleitung vor Inbetriebnahme sorgfältig durch.

Lesen Sie dieses gesamte Dokument vor der Inbetriebnahme und der ersten Benutzung aufmerksam durch. Es liegt in Ihrer Verantwortung, jeden Nutzer dieses Gerätes in allen Sicherheitsvorkehrungen und Hinweisen sorgfältig und ordnungsgemäß zu unterweisen. Bewahren Sie diese Gebrauchsanleitung sicher und sorgfältig auf! 

Wir lassen Sie nicht alleine!

Sollten Sie Hilfe, bei der Inbetriebnahme oder bei der Instandhaltung Ihres Geräts haben, können Sie uns gerne unter der unten angegebenen Telefonnummer erreichen. In den meisten Fällen lassen sich auch Probleme mit umfangreichen technischen Geräten schnell und unkompliziert in einem Telefonat klären. Für alle anderen Fälle können Sie uns auch eine Mail zuschicken. Unser Serviceteam steht Ihnen gerne für Fragen rund um die Reparatur und den Austausch von Teilen zur Verfügung.

Miweba GmbH - Gewerbepark 20 - 96149 Breitengüßbach
Tel.: 0 95 44 987 908 0 - Mail: kundenservice@miweba.de

INHALTSVERZEICHNIS

1.	Technische Daten.....	3
2.	Wichtige Sicherheitshinweise.....	4
3.	Bedienung	5
4.	Wartung	7
5.	Fehlerbehebung.....	9
6.	Entsorgung	9



miweba.de



[@miwebatv](https://www.youtube.com/@miwebatv)



[@miweba_gmbh](https://www.instagram.com/miweba_gmbh)



[@miwebagmbh](https://www.facebook.com/miwebagmbh)

HILFE ZUM PRODUKT

Weitere Informationen wie YouTube-Aufbauvideos, FAQs zum Produkt sowie technische Daten findest Du unter diesem Link. Scanne hierfür einfach den QR-Code.

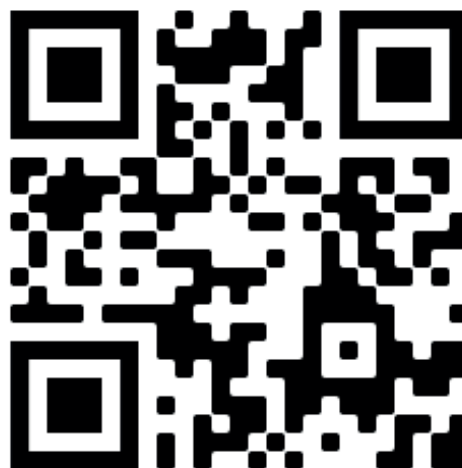

1. TECHNISCHE DATEN

Produktmaße:	40 x 12 x 10 cm (Länge x Breite x Höhe)
Produktgewicht:	1.7 kg
Leistung:	1200 W mit Umwälzpumpe
Material:	Edelstahl
Volumen:	max. 20 Liter
Temperatur:	0.00°C - 90.0°C in 0,1°C Schritten einstellbar
Display:	Wasserdichtes LCD Touch Display
Kabellänge:	1,2 Meter
Pumpgeschwindigkeit:	8 - 10 Liter / Minute
Lautstärke:	45 dB
Spannung:	220 - 240V (AC)
Eintauchtiefe:	min. 6.6 cm, max. 16 cm
Timerbereich:	00h01min - 99h59min
Befestigung:	Halteklammer integriert
weitere Funktionen:	Timerfunktion, Trockenlaufschutz, Tuya Smart-Home App

2. WICHTIGE SICHERHEITSHINWEISE

Dieser Abschnitt weist auf die möglichen Gefahren hin, die beim Betrieb des Sous-Vide-Garers auftreten können und weist auf viele wichtige Sicherheitsvorkehrungen hin.

1. Arbeitsplatten wie z. B. Marmor und Corian können der vom Zirkulator erzeugten Hitze nicht standhalten. Stellen Sie den Behälter / Topf auf eine andere Oberfläche, um Schäden zu vermeiden.
2. Niemals mit beschädigtem Kabel oder Stecker betreiben. Verwenden Sie nur ordnungsgemäß geerdete Steckdosen.
3. Tauchen Sie den Sous-Vide Garer nicht über die Wassermarkierung hinaus ins Wasser ein. Nur die Edelstahlverkleidung und der Pumpenverschluss sind Spülmaschinenfest. Ziehen Sie den Netzstecker aus der Steckdose, wenn Sie das Gerät nicht benutzen und bevor Sie es reinigen.
4. Verbrennungsgefahr - der Kochbehälter, der Tauchsieder und die Lebensmittelbeutel werden bei Gebrauch heiß. Verwenden Sie bei der Handhabung Ofenhandschuhe oder eine Zange. Lassen Sie den Sous-Vide Garer vorher abkühlen, bevor den Behälter / Topf leeren.
5. Der Sous-Vide Garer ist ein Haushaltsgerät und kein Spielzeug.
6. Beachten Sie alle Warnschilder. Entfernen Sie keine Warnschilder.
7. Verwenden Sie das Gerät nicht für einen anderen als den vorgesehenen Zweck (z. B. Laborarbeiten oder Beheizung eines Whirlpools).
8. Befestigen Sie das Produkt, indem Sie es an der Seite Ihres Behälters festklemmen. Stellen Sie den Behälter auf eine ebene Fläche, um Verschütten oder Umkippen zu vermeiden. Stellen Sie das Gerät nicht auf einen Herd oder in einen Ofen.
9. Verwenden Sie kein deionisiertes Wasser (DI-Wasser).
10. Bevor Sie den Netzstecker einstecken, prüfen Sie das Typenschild bezüglich der Spannung.
11. Halten Sie Kinder und Haustiere von diesem Gerät fern, da die Benutzung nur für Erwachsene vorgesehen ist. Lassen Sie auf KEINEN FALL Kinder unbeaufsichtigt mit dem Gerät im selben Raum.
12. Verwenden Sie niemals ein beschädigtes Gerät. Wenn es beschädigt ist, kontaktieren Sie ihren Händler.
13. Das Netzkabel kann nicht ausgetauscht werden. Wenn das Kabel beschädigt ist, sollte das Gerät entsorgt werden.
14. Lassen Sie das Kabel nicht über die Tischkante oder Arbeitsplatte hängen und nicht in Berührung mit Wärmequellen (Heißen Oberflächen) kommen.
15. Schalten Sie das Gerät aus und trennen Sie es vom Stromnetz, bevor Sie Zubehörteile wechseln.
16. Sollte das Gerät nicht korrekt funktionieren oder an Leistung verlieren, muss es evtl. kurz vom Netz getrennt werden um den normalen Betrieb wieder herzustellen.

2. WICHTIGE SICHERHEITSHINWEISE

(FORTSETZUNG)

17. Dieses Gerät sollte nicht von Kindern unter 12 Jahren verwendet werden und dann auch nur, wenn sie beaufsichtigt werden oder in den sicheren Gebrauch des Geräts eingewiesen worden sind.
18. Dieses Gerät ist insbesondere im Haushalt und ähnlichen Bereichen einsetzbar.
19. Das Gerät kann nicht mit einer externen Zeitschaltuhr oder einer separaten Fernbedienung betrieben werden.
20. Wenn das Gerät komplett Nass werden sollte, ziehen Sie zuerst den Stecker vom Netz, nehmen Sie anschließend das Gerät und lassen es trocknen.

3. BEDIENUNG

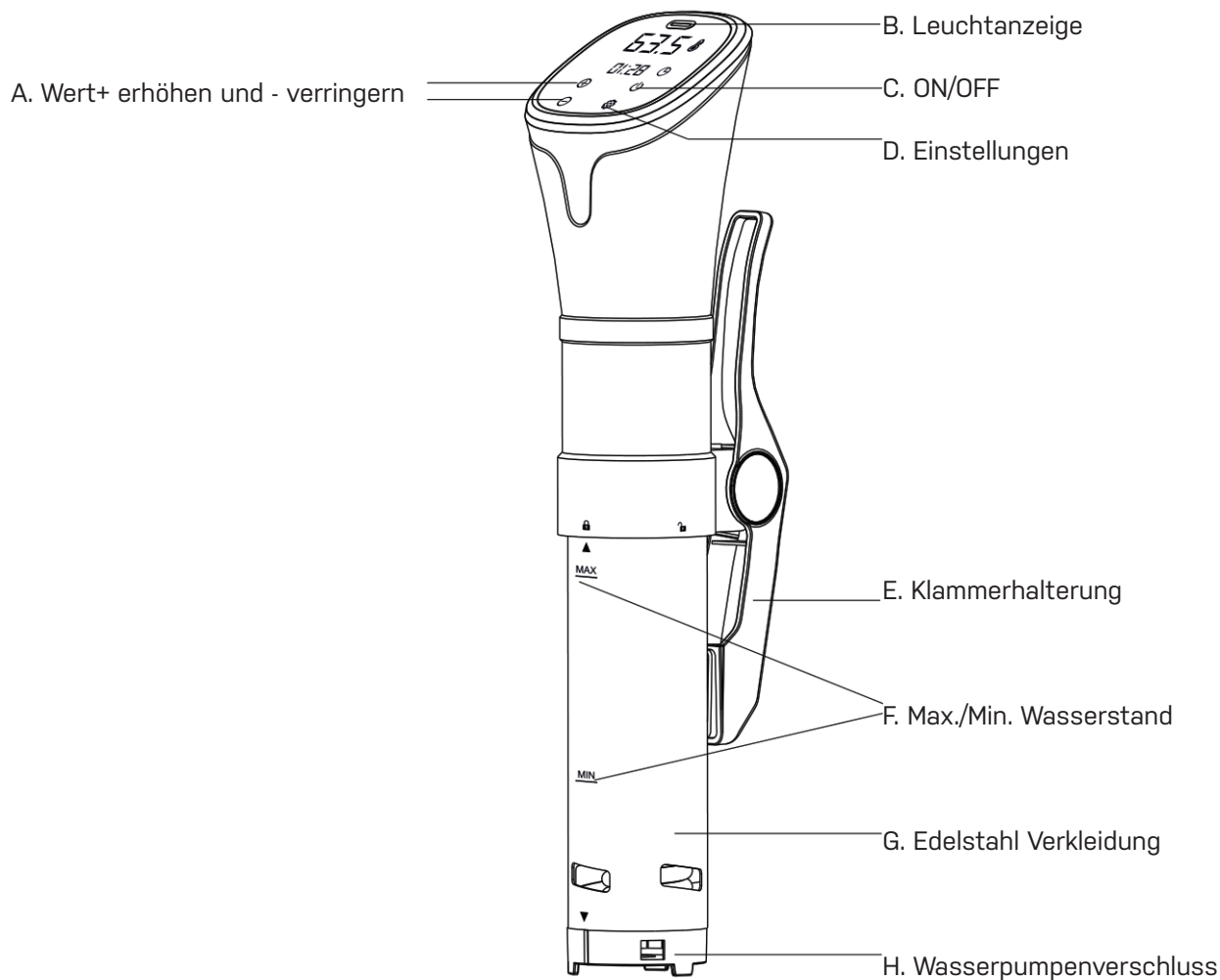

3. BEDIENUNG

(FORTSETZUNG)

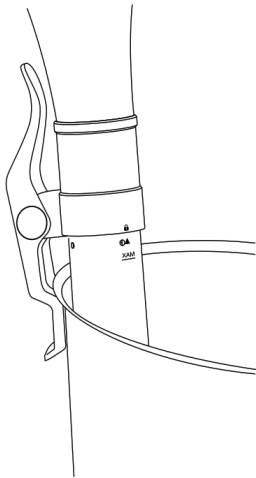

Der Sous Vide Garer benötigt einen Behälter oder Topf mit einem Fassungsvermögen von ca. 6-15 Liter.

Bringen Sie die Klammer entsprechend an (siehe Bild).

Temperatur / Timer einstellen



1. Sobald Sie das Netzteil einstecken, leuchtet die Anzeige auf und der Sous-Vide Garer befindet sich im Stand-by Modus. Drücken Sie „⏻“ um Einstellungen vorzunehmen. Für jede Bestätigung ertönt ein Signalton. Die Systemeinstellung für die Temperaturanzeige beträgt °C, um °F umzustellen, halten Sie „⏻“ für 3 Sekunden gedrückt.

2. Drücken Sie + um die Temperatur zu erhöhen und - zum verringern.

3. Um den Timer einzustellen drück Sie „⚙️“, wenn die Timeranzeige blinkt können Sie mit + oder - die gewünschte Stundenangabe einstellen. Drücken Sie „⚙️“ erneut um die Minutenangabe einzustellen.

4. Drücken nun „⏻“ um die Einstellungen zu bestätigen. Um die Einstellungen zu ändern, halten Sie „⚙️“ für 3 Sekunden gedrückt und wiederholen die obigen Schritte.

5. Das Gerät stoppt automatisch wenn die Zeit abgelaufen ist oder wenn Sie „⏻“ für 3 Sekunden gedrückt halten.

4. WARTUNG

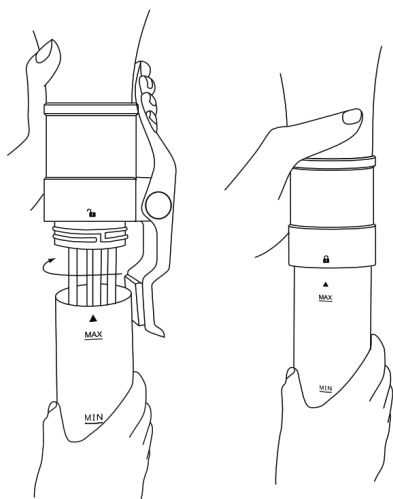

Schalten Sie das Gerät nach der Benutzung immer aus und ziehen Sie den Netzstecker.

Reparaturen dürfen nur von autorisiertem Fachpersonal durchgeführt werden.

Prüfen Sie das Gerät vor jeder Nutzung immer auf Schäden.

Montieren der Edelstahl Verkleidung

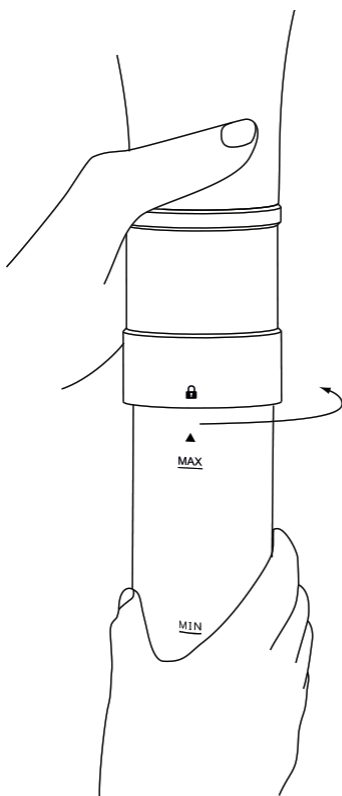

Halten und drücken Sie die Klammerhalterung, richten Sie das Entriegelungssymbol und den Pfeil übereinander aus (siehe Bilder). Drehen Sie die Edelstahl Verkleidung nun im Uhrzeigersinn fest sodass das Entriegelungssymbol und der Pfeil am Ende in einer Position stehen.

Wichtiger Hinweis: Achten Sie bei der Montage auf den Edelstahlpropeller.

Halten Sie die Klammerhalterung fest und drehen die Edelstahl Verkleidung gegen den Uhrzeigersinn.

Es besteht die Möglichkeit, dass der Tauchsieder versehentlich verbogen wurde. Wenn dies der Fall ist, schrauben Sie die Edelstahlverkleidung ab und biegen diesen wieder gerade.

4. WARTUNG

(FORTSETZUNG)

Reinigen des Wasserpumpenverschluss

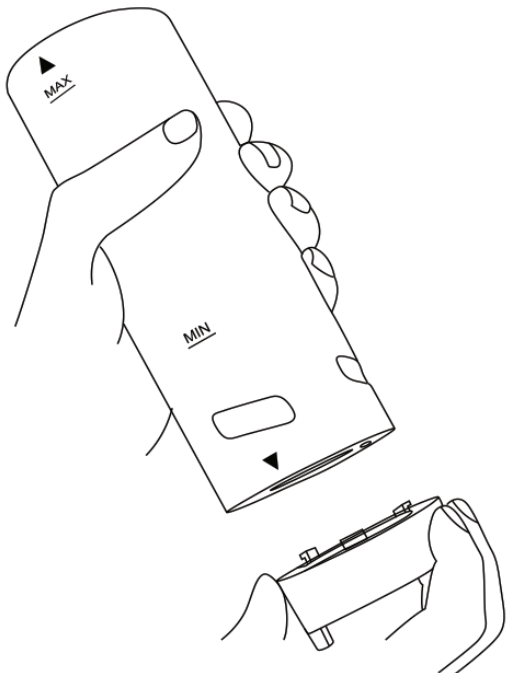

Zum Reinigen den Wasserpumpenverschluss entriegeln und abziehen. Der Wasserpumpenverschluss kann in Spülmaschine gelegt werden.

Reinigen Pumpenwelle, Tauchsieder, Temperatursensoren

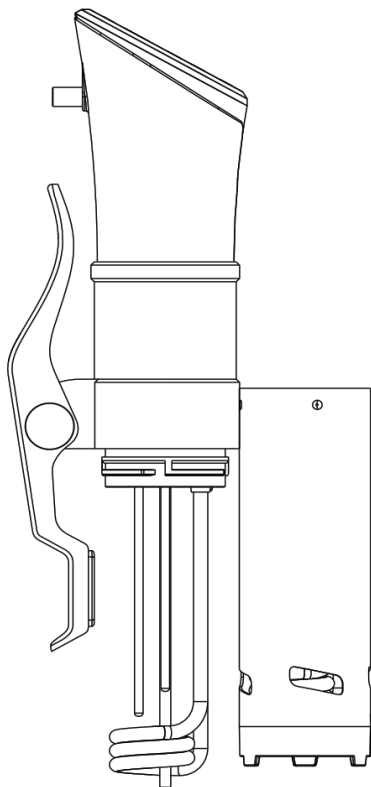

Zum Reinigen der Pumpenwelle, des Tauchsieders und der Temperatursensoren verwenden Sie eine Zahnbürste und spülen diese unter fließendem Wasser ab.

Wichtiger Hinweis: Das obere und mittlere Bauteil des Sous-Vide Garer dürfen nicht mit Wasser in Verbindung kommen.

Reinigen der Edelstahlverkleidung

Die Edelstahlverkleidung kann entweder in der Spülmaschine oder von Hand gereinigt werden.

5. FEHLERBEHEBUNG

PROBLEM	LÖSUNG
Schleifendes Geräusch. Die Edelstahlverkleidung ist locker	Schieben Sie die Edelstahlverkleidung nach oben in die Führung und drehen Sie sie nach rechts, bis Sie ein Klicken hören. Es besteht auch die Möglichkeit, dass der Tauchsieder versehentlich verbogen wurde. Wenn dies der Fall ist, schrauben Sie den Pumpenverschluss ab und biegen diesen wieder gerade.
Schlürfendes Geräusch	Entsteht wenn sich ein kleiner Wasserstrudel gebildet hat. Dies ist normal aufgrund der arbeitenden Pumpe im Sous-Vide Garer. Sie können ggf. noch etwas mehr Wasser hinzugeben.
Gluckern	Die Pumpe saugt Luft an, ein weiteres Anzeichen hierfür ist das Bilden von kleinen Bläschen, fügen Sie mehr Wasser hinzu.
Sous-Vide Garer lässt sich nicht einschalten.	Prüfen Sie den Netzstecker und den Steckdosenanschluss.
Warnung bei niedrigem Wasserstand.	Füllen Sie mehr Wasser nach - der Wasserstand kann während des Betriebs durch die Pumpe aufgrund von Zirkulation sinken. Fügen Sie einfach mehr Wasser hinzu.
Die angezeigte Temperatur stimmt nicht mit dem Thermometer überein.	Sous Vide-Thermostate sind auf einen wissenschaftlichen Platin-Primärstandard kalibriert, das ist weitaus genauer als normale Thermometer, dadurch kann es zu leichten Abweichungen kommen.
Fehlercode EE1 wird mit einem Signalton angezeigt.	1. Kein Wasser im Tank 2. Wasser unter Minimalstand

6. ENTSORGUNG



Europäische Entsorgungsrichtlinie 2012/19/EU

Entsorgen Sie das Thermostat IN KEINEM FALL über den normalen Hausmüll. Entsorgen Sie das Gerät ausschließlich über einen kommunalen oder zugelassenen Entsorgungsbetrieb. Beachten Sie hierbei die aktuell geltenden Vorschriften. Erkundigen Sie sich im Zweifelsfall bei Ihrer Stadt- bzw. Gemeindeverwaltung nach einer Sach- und umweltgerechten Entsorgungsmöglichkeit.



EU-Konformitätserklärung EU-Declaration of Conformity

Hiermit bestätigen wir, dass das nachfolgend bezeichnete Gerät den angegebenen Richtlinien entspricht. Die alleinige Verantwortung für die Ausstellung dieser Konformitätserklärung trägt der Hersteller. We herewith confirm that the following appliance complies with the mentioned directives. This declaration of conformity is issued under the sole responsibility of the manufacturer.

Artikelbezeichnung: Sous-Vide Garer
Article Description:
Artikelnummer: PR0029326-01, PR0029325-01, PR0029344-01
Article Number:
Type: SV3008, SV2058, DY-SV209
Firmenanschrift: Miweba GmbH Michael & Manfred Weichert
Company Address: Gewerbepark 20, D-96149 Breitengüßbach

Einschlägige Harmonisierungsrechtsvorschriften der Union / relevant Union harmonisation legislation:

- | | |
|---|---|
| <input checked="" type="checkbox"/> 1. Elektromagnetische Verträglichkeit (EMV)
Electromagnetic Compatibility (EMC)
2014/30/EU | <input checked="" type="checkbox"/> 2. Niederspannungs-Richtlinie
Low-voltage directive
2014/35/EU |
| <input type="checkbox"/> 3. Sicherheit von Spielzeug
Safety of toys
2009/48/EC | <input type="checkbox"/> 4. Maschinen-Richtlinie
Machinery directive
2006/42/EC |
| <input type="checkbox"/> 5. Funkanlagen
Radio Equipment
2014/53/EU | <input checked="" type="checkbox"/> 6. Ökodesign – Richtlinie
Energy – Related – Products – Directive (ErP)
2009/125/EC |
| <input checked="" type="checkbox"/> 7. Beschränkung der Verwendung bestimmter gefährlicher Stoffe in Elektro- und Elektronikgeräten
Restriction of the use of certain hazardous substances (RoHS) 2011/65/EC | |

Harmonisierte EN-Normen / Harmonised EN-Standards

Der Artikel entspricht folgenden, zur Erlangung des CE-Zeichens erforderlichen Normen:
The article complies with the standards as mentioned below which are necessary to obtain the CE-symbol:

EN 55014-1:2017
EN55014-2:2015
EN61000-3-2:2014
EN61000-3-3:2013
EN 60335-1:2012+A11:2014
EN 60335-2-30:2009+AC:2014
EN62233:2008
EN 50581:2012
(EG) 278/2009
AfPS GS 2014:01 PAK

Miweba GmbH
Gewerbepark 20 - 96149 Breitengüßbach
Tel. 09544/987908-0 Fax 09544/987908-19
HRB 5438 Bamberg Ust. Id.Nr.: DE246367640
info@miweba.de www.miweba.de

Unterschrift / Signature: Manfred Weichert
Stellung im Betrieb / Position: Geschäftsführer / CEO
Ausstellungsdatum / Date of issue: 01.06.2021
Ausstellungsort / Place of issue: Breitengüßbach