



ACTIONBIKES
M O T O R S



ORIGINAL BEDIENUNGSANLEITUNG

MERCEDES G350D KINDER-RUTSCHAUTO

Artikelnummer: PR0035101

EINLEITUNG

Sehr geehrte Kundin, sehr geehrter Kunde,

wir möchten Sie zum Kauf Ihres neuen Kinder-Rutschautos der Marke Actionbikes beglückwünschen. Miweba ist Deutschlands größtes Kinderautohaus und bietet eine breite Palette an Kinder-Elektrofahrzeugen an. Alle Fahrzeuge entsprechen den derzeit gültigen Normen und verfügen somit über höchste Qualitätsstandards.

Damit Sie Ihr Kinderfahrzeug mit voller Funktionsfähigkeit nutzen können und noch lange Freude daran haben, lesen Sie die Gebrauchsanleitung vor Inbetriebnahme sorgfältig durch.

Wir wünschen Ihnen viel Spaß beim Fahren!

Lesen Sie dieses gesamte Dokument vor der Inbetriebnahme und der ersten Benutzung aufmerksam durch. Es liegt in Ihrer Verantwortung, jeden Nutzer dieses Geräts in allen Sicherheitsvorkehrungen und Hinweisen sorgfältig und ordnungsgemäß zu unterweisen. Bewahren Sie diese Gebrauchsanleitung sicher und sorgfältig auf!

Wir lassen Sie nicht alleine!

Sollten Sie Hilfe bei der Inbetriebnahme oder Instandhaltung Ihres Fahrzeugs benötigen, können Sie sich jederzeit gerne an uns wenden. Viele Fragen lassen sich schnell und unkompliziert klären. Alternativ können Sie uns auch eine E-Mail zusenden. Unser Serviceteam steht Ihnen zudem gerne bei Fragen rund um Reparatur und den Austausch von Teilen zur Verfügung.

Miweba GmbH

 Gewerbepark 20
96149 Breitengüßbach

 info@miweba.de

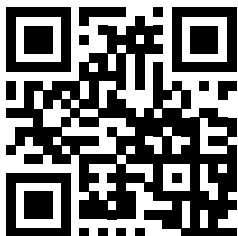

[miweba.de](https://www.miweba.de)



[@miwebaTV](https://www.youtube.com/@miwebaTV)



[@miweba.de](https://www.instagram.com/@miweba.de)



[@miwebagmbh](https://www.facebook.com/@miwebagmbh)

INHALTSVERZEICHNIS

1. Sicherheitshinweise	3
2. Lieferumfang	4
3. Produktübersicht	5
4. Montage	6
5. Bedienung	9
6. Ladehinweise	10
7. Wartung	11
8. Problembehandlung	12
9. Entsorgung	12
10. Technische Daten	13
11. Konformität	13

HILFE ZUM PRODUKT

Weitere Informationen wie YouTube-Aufbauvideos, die aktuelle Anleitung, FAQs zum Produkt sowie technische Daten finden Sie unter diesem Link.

Scannen Sie hierfür einfach den QR-Code.



[l.miweba.de/ g350d](https://l.miweba.de/g350d)

1. SICHERHEITSHINWEISE

Lesen Sie dieses gesamte Dokument vor der Inbetriebnahme und der ersten Benutzung aufmerksam durch. Es liegt in Ihrer Verantwortung, jeden Nutzer dieses Kinderfahrzeugs in allen Sicherheitsvorkehrungen und Hinweisen sorgfältig und ordnungsgemäß zu unterweisen. Bewahren Sie diese Gebrauchsanleitung sicher und sorgfältig auf! Kinder mit gestörtem Gleichgewichtssinn, eingeschränkten Reflexen und/oder Sehschwächen sowie Kinder unter 1 Jahr sollten dieses Fahrzeug nicht benutzen. Die Eltern übernehmen die volle Verantwortung für das Handeln ihrer Kinder. Um mögliche Risiken zu vermeiden/zu minimieren, sollte nur mit Helm, Handschuhen, Ellenbogen- und Knieschonern, sowie mit geeigneten Schuhen gefahren werden. Fahren Sie nicht auf nassen Straßen, im Regen oder durch Wasserlachen.

Folgende Hinweise sind unbedingt zu beachten und zu befolgen:

Die Aufsicht eines Erwachsenen ist während der Nutzung jederzeit erforderlich. Kinder müssen vor der ersten Benutzung umfassend in die sichere Bedienung des Fahrzeugs eingewiesen werden. Eine unsachgemäße Nutzung kann zu Unfällen oder Schäden führen.

Das Fahrzeug ist ausschließlich für den vorgesehenen Zweck und gemäß den Angaben in dieser Bedienungsanleitung zu verwenden. Verwenden Sie nur Originalteile und vom Hersteller empfohlenes Zubehör. Modifikationen oder bauliche Veränderungen, wie das Demontieren von Originalteilen oder der Anbau nicht zugelassener Komponenten, sind untersagt und können zu erheblichen Sicherheitsrisiken führen. Auch die Struktur und Verkabelung des Fahrzeugs dürfen nicht verändert werden. Reparaturen dürfen ausschließlich von qualifiziertem Fachpersonal durchgeführt werden.

Das Fahrzeug ist für Kinder ab 1 Jahr geeignet und darf nur von einem Kind mit einem Körpergewicht von maximal 25 kg benutzt werden. Beifahrer sind nicht erlaubt. Kinder unter 1 Jahr, mit Gleichgewichtsstörungen, eingeschränkten Reflexen oder Sehschwächen dürfen dieses Fahrzeug nicht verwenden. Plastik und kleine Teile stellen eine potenzielle Erstickungsgefahr dar und sind von Kindern unter 3 Jahren fernzuhalten. Achten Sie darauf, Verpackungsmaterialien und Kunststoffteile sicher und kindgerecht zu entsorgen.







Vor jeder Benutzung ist das Fahrzeug auf sichtbare Schäden und die Funktion aller Bestandteile zu überprüfen. Bei ungewöhnlichen Geräuschen oder festgestellten Mängeln darf das Fahrzeug nicht verwendet werden, bis die Ursache vollständig behoben ist. Das Fahrzeug darf nur auf geeignetem, ebenem Untergrund benutzt werden. Fahren auf Straßen, in Schlaglöchern, auf Sand, Gras oder unebenem Gelände sowie auf abschüssigen Flächen mit mehr als 15 Grad Neigung ist zu vermeiden. Ebenso ist der Einsatz bei Dunkelheit, Regen, Schnee oder auf nassem Untergrund ausgeschlossen.

Zur Reinigung verwenden Sie bitte ausschließlich ein weiches, leicht feuchtes Tuch. Verzichten Sie auf aggressive oder scheuernde Reinigungsmittel. Achten Sie darauf, dass keine Feuchtigkeit in die elektronischen Bauteile eindringt. Das Fahrzeug darf niemals in Wasser oder andere Flüssigkeiten getaucht werden. Halten Sie es generell von extremer Hitze, Feuchtigkeit und direkter Sonneneinstrahlung fern. Kinder dürfen während der Fahrt nicht in die Nähe der Räder greifen, sorgen Sie deshalb für genügend Sicherheitsabstand und achten Sie auf geeignete Kleidung, die sich nicht in beweglichen Teilen verfangen könnten (z. B. Schnürsenkel). Stecken Sie keine Gegenstände oder Körperteile in Öffnungen des Fahrzeugs.

Die Montage des Fahrzeugs darf nur durch Erwachsene erfolgen. Vorsicht ist beim Auspacken geboten, da scharfe Kanten und Kleinteile eine Verletzungsgefahr darstellen können. Das Material des Fahrzeugs besteht überwiegend aus hochwertigem Polypropylen (PP). Die vom Hersteller empfohlene sichere Nutzungsdauer beträgt 2 Jahre. Nach diesem Zeitraum kann das Material durch Alterung an Festigkeit verlieren. Bitte prüfen Sie das Fahrzeug regelmäßig auf Risse oder andere Beschädigungen und stellen Sie sicher, dass es sich stets in einem technisch einwandfreien Zustand befindet.

Die Batterie darf ausschließlich mit dem vorgesehenen Ladegerät geladen werden. Der Ladevorgang darf nur von Erwachsenen oder unter deren Aufsicht durchgeführt werden. Achten Sie darauf, dass die Batterie nicht kurzgeschlossen wird. Tiefentladene Batterien können nicht wieder aufgeladen werden. Verwenden Sie nur Originalbatterien des Herstellers und wenden Sie sich für Ersatz an Ihren Händler. Beschädigte Batterien oder Ladegeräte dürfen nicht mehr verwendet werden. Das Ladegerät ist kein Spielzeug und muss außerhalb der Reichweite von Kindern aufbewahrt werden. Schalten Sie das Fahrzeug bei Nichtbenutzung vollständig aus.

2. LIEFERUMFANG

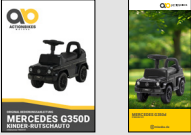
Bezeichnung	Abbildung	Menge
Karosserie		1
Sitz		1
Lenkrad		1
Kleine Rückenlehne		1
Schrauben		4
J-förmiger Stab		1
Reserverad		1
Bedienungsanleitung oder QR-Code-Flyer		1

3. PRODUKTÜBERSICHT

Multifunktionslenkrad
mit Tasten und Sound



Rückenlehne
(als Schiebegriff nutzbar)

Sitz

Hinterrad

Vorderräder



Nummernschild

Kippschutz

4. MONTAGE







(FORTSETZUNG)

Hinweis:

Sie können Ihr Kinder-Rutschauto auf zwei unterschiedliche Weisen montieren: mit oder ohne Schutzbügel. Entscheiden Sie sich vor der Montage für eine der beiden Varianten und legen Sie die jeweils benötigten Bauteile bereit. Folgen Sie anschließend nur der passenden Montageanleitung.



Benötigte Teile

Bezeichnung	Abbildung	Menge
Karosserie		1
Lenkrad		1
Rückenlehne		1
Schrauben (1 Ersatzschraube)		4
Reserverad		1
J-förmiger Stab		1

4. MONTAGE

(FORTSETZUNG)

Bitte beachten Sie vor der Montage folgende Hinweise:

Gefahr des Verschluckens: Kleine Teile, nicht für Kinder unter 3 Jahren geeignet.

Entsorgen Sie Plastiktüten sorgfältig. Sie sind gefährlich für Kinder.

Zusammenbau durch einen Erwachsenen erforderlich: Vorsicht beim Auspacken, da die Kleinteile/scharfe Kanten eine Gefahr darstellen können.

Überprüfen Sie, ob das Ladegerät in gutem Zustand ist, einschließlich des Kabels, des Steckers und aller Teile. Verwenden Sie es nicht, wenn es kaputt aussieht, bis es repariert ist.

Vorbereitung

Stellen Sie sicher, dass Sie ausreichend Platz für die Montage haben. Öffnen Sie die Verpackung vorsichtig und entnehmen Sie alle Teile Ihres Rutschautos sowie das mitgelieferte Montagematerial. Überprüfen Sie alles auf Vollständigkeit, bevor Sie das Verpackungsmaterial entsorgen.

Schritt 1

Setzen Sie den J-förmigen Stab wie in der Abbildung gezeigt an der vorgesehenen Stelle ein.

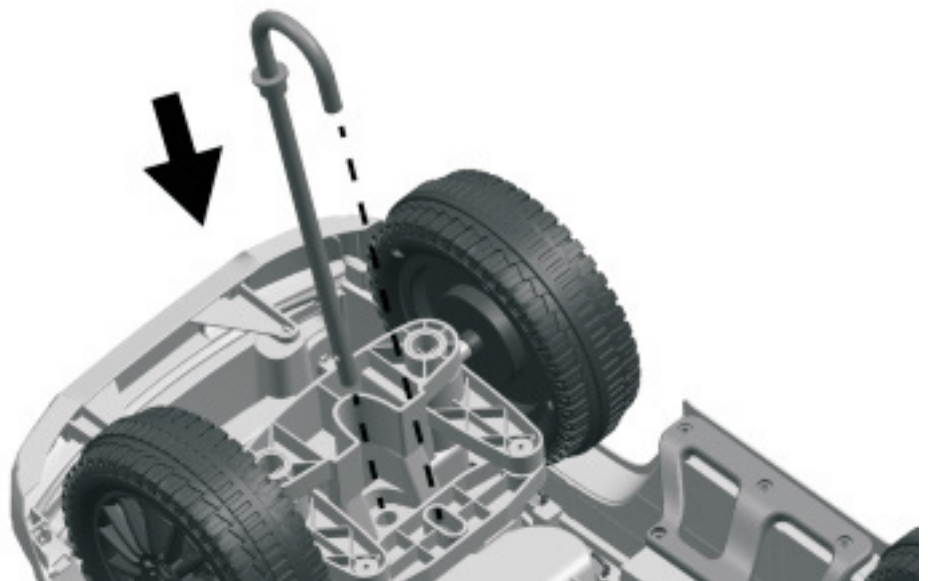

Schritt 2

Lösen Sie zunächst die Schraube und die Mutter am Lenkrad. Setzen Sie anschließend das Lenkrad auf den J-förmigen Stab. Führen Sie die Schraube wieder ein und ziehen Sie die Mutter mit einem Schraubendreher fest.

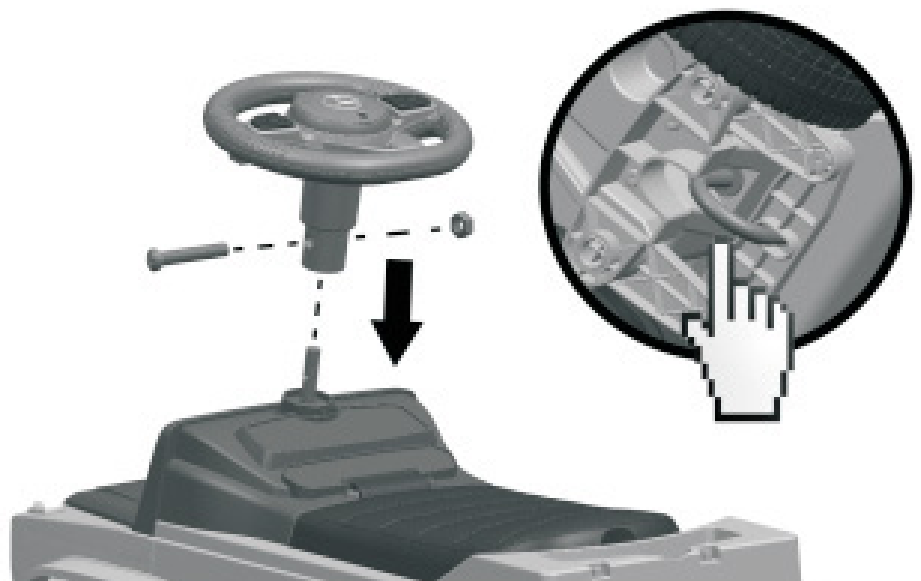

4. MONTAGE (FORTSETZUNG)

Schritt 3

Legen Sie das Reserverad in die vorgesehene Halterung an der Rückseite der Karosserie ein und befestigen Sie es, indem Sie die Schrauben mit einem Schraubendreher festziehen.

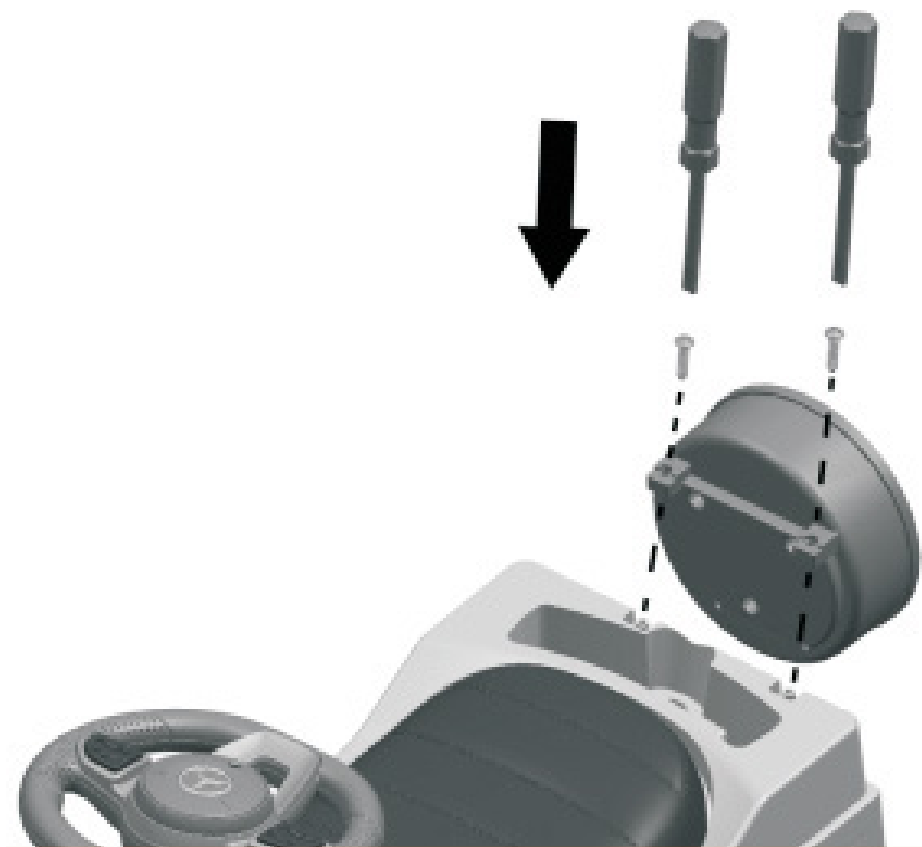

Schritt 4

Setzen Sie die Rückenlehne über die vorgesehenen Öffnungen an der Rückseite der Karosserie. Halten Sie die Vorderseite des Fahrzeugs mit einer Hand fest und drücken Sie die Rückenlehne kräftig nach unten, bis sie einrastet. Stellen Sie sicher, dass die Rückenlehne vollständig eingearastet ist.



5. BEDIENUNG

Batteriewechsel

Lösen Sie die Schraube mit einem Schraubendreher und öffnen Sie das Batteriefach. Legen Sie anschließend zwei AA-Batterien ein und schließen Sie das Fach wieder, indem Sie die Schraube mit einem Schraubendreher festziehen.

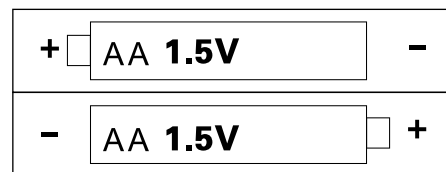

6. LADEHINWEISE

Hinweis:

Nur ein Erwachsener darf die Batterie aufladen! Die Polarität der Batterie darf nicht vertauscht werden. Öffnen Sie niemals die Batterie oder das Ladegerät. Freiliegende Kabel und Schaltkreise im Inneren des Gehäuses können einen Stromschlag verursachen.

Bitte laden Sie Ihr Kinder-Rutschauto vor der ersten Nutzung und ebenso nach jeder Nutzung vollständig auf.

Batterien einsetzen bzw. anschließen

Es gibt zwei unterschiedliche Batterievarianten, daher unterscheidet sich auch die Art des Anschlusses. Beim ersten Gebrauch muss der Stromanschluss hergestellt werden.

- 1,5 V-Batterien: Öffnen Sie den Sitz und setzen Sie 4 1,5 V-Trockenbatterien ein.
- 6 V 4,5 Ah-Batterie: Öffnen Sie den Sitz, verbinden Sie die beiden roten Stecker der Batterie. Verwenden Sie das Fahrzeug erst nachdem es für 8 – 12 Stunden aufgeladen wurde.

Wenn die Lautstärke von Musik oder Hupe leiser wird als üblich, ersetzen Sie die Trockenbatterien oder laden Sie die 6 V 4,5 Ah-Batterie wieder für 8 – 12 Stunden auf (niemals länger als 20 Stunden).

Nach jedem Gebrauch und/oder 1x im Monat auch bei Nichtgebrauch sollten Sie die Batterie 8 – 12 Stunden aufladen, jedoch nicht länger als 20 Stunden.

Verwenden Sie nur Original Batterie und Ladegerät. Die Verwendung einer anderen Batterie oder eines anderen Ladegerätes kann einen Brand oder eine Explosion verursachen. Verwenden Sie die Batterie oder das Ladegerät nicht für ein anderes Produkt oder für andere Zwecke.

Ladevorgang

1. Stecken Sie den Stecker des Ladegeräts in die Ladebuchse unter dem Sitz (das Auto kann während des Ladevorgangs nicht benutzt werden). Stellen Sie hierbei sicher, dass der An-/Ausschalter sich in der Position „Off“ befindet.
2. Stecken Sie anschließend das Ladegerät in die Steckdose.

Verwenden Sie das Ladegerät und den Akku nur gemäß den Vorschriften des Herstellers.

Mischen Sie nicht alte und neue oder verschiedene Arten von Batterien.

Öffnen Sie nicht die Batterie oder das Ladegerät.

Die Batteriepolartität darf nicht vertauscht werden.

Vor dem Aufladen überprüfen Sie bitte, ob das Ladegerät, die Batterie und der Stecker in Ordnung sind, wenn Sie irgendwelche defekten Teile finden, müssen Sie sofort aufhören, es zu benutzen. Verwenden Sie es nicht, bis es vollständig repariert ist.

Die Batterie wird ein wenig warm, wenn er geladen wird, das ist normal.

Eine leere Batterie muss von Erwachsenen gehandhabt werden. Entfernen Sie die leere Batterie aus dem Spielzeug, um sie ordnungsgemäß zu entsorgen.

Wenn das Produkt lange Zeit unbenutzt gelagert wird, muss es vor der Einlagerung vollständig aufgeladen werden.

Auch bei Nichtnutzung muss die Batterie 1x im Monat vollständig geladen werden, um einer Tiefentladung vorzubeugen. Tiefentladene Batterien dürfen nicht erneut geladen werden. Wenden Sie sich für Ersatz an Ihren Händler.

Ladegerät und Akku sind kein Spielzeug. Halten Sie sie von Kindern fern.

7. WARTUNG

Vor jeder Inbetriebnahme ist durch eine erwachsene Aufsichtsperson sicherzustellen, dass alle Bauteile wie Batterien, Ladegerät, Kabel, Stecker, Gehäuseteile sowie sonstige Komponenten unbeschädigt und funktionsfähig sind. Auch Schraubverbindungen sollten auf festen Sitz überprüft werden. Besteht ein Defekt oder eine potenzielle Gefährdung, dürfen diese Teile erst nach fachgerechter Reparatur wieder verwendet werden.

Zur Pflege und Erhaltung des Fahrzeugs empfiehlt es sich, nach längerem Gebrauch eine geringe Menge Schmieröl an den beweglichen Teilen aufzutragen, um Verschleiß und Korrosion vorzubeugen.

Das Fahrzeug ist stets fern von offenem Feuer, direkten Wärmequellen wie Heizkörpern oder Öfen sowie direkter Sonneneinstrahlung aufzubewahren. Es darf nicht instabil oder über Kopf gelagert werden. Die Aufbewahrung sollte wettergeschützt in Innenräumen oder im überdachten Außenbereich erfolgen. Während des Ladevorgangs ist darauf zu achten, dass sich in der Nähe keine brennbaren Materialien befinden.

Nach der Benutzung sollte der Akku rechtzeitig aufgeladen werden. Dieser Vorgang darf ausschließlich von Erwachsenen durchgeführt werden. Wird das Fahrzeug über längere Zeit nicht genutzt, ist es vollständig aufzuladen und anschließend mindestens einmal im Monat erneut zu laden, um die Lebensdauer der Batterie zu erhalten.

Für die Reinigung ist ein weiches Tuch zu verwenden. Der Einsatz von chemischen Reinigungsmitteln, Seife oder Wasser ist zu vermeiden, um die Kunststoffteile und die Elektronik nicht zu beschädigen. Fahrten bei Regen oder Schnee sind zu unterlassen, da eindringendes Wasser Motor, Akku und elektrische Schaltungen schädigen kann.

Wird das Fahrzeug abgestellt, ist der Strom auszuschalten. Alle Schalter müssen sich dabei in der Position „OFF“ oder „STOP“ befinden.

Es dürfen ausschließlich Sicherungen verwendet werden, die den technischen Vorgaben des Produkts entsprechen. Veränderungen an der Fahrzeugstruktur oder an elektrischen Systemen sind nicht zulässig. Wartungs- und Reparaturarbeiten dürfen nur durch qualifiziertes Personal oder unter fachlicher Anleitung erfolgen.

Das Produkt ist ausschließlich für seinen vorgesehenen Zweck zu nutzen. Beim Einlegen der Batterien ist auf korrekte Polarität zu achten. Kurzschlüsse an der Batterie, insbesondere durch direkte Verbindung der Minus- und Pluspole, sind untersagt. Nicht wiederaufladbare Batterien dürfen nicht geladen werden.

Wiederaufladbare Batterien sind ausschließlich unter Aufsicht von Erwachsenen zu laden. Es dürfen keine alten und neuen Batterien oder unterschiedliche Batterietypen gemeinsam verwendet werden. Leere Batterien müssen sachgemäß aus dem Fahrzeug entfernt und außerhalb der Reichweite von Kindern entsorgt werden. Bei längerer Nichtbenutzung des Fahrzeugs sind die Batterien vom System zu trennen.

8. PROBLEMBEHANDLUNG

Fehlerbeschreibung	Mögliche Ursache	Lösung
Die Batterie lässt sich nicht aufladen.	Das Ladegerät hat keinen Strom.	Vergewissern Sie sich, dass das Ladegerät in die Steckdose eingesteckt und der Strom eingeschaltet ist.
	Das Ladegerät funktioniert nicht.	Wenden Sie sich an Ihren Händler für den Erwerb eines neuen Ladegeräts.
	Die Batterie hat das Ende ihrer Lebensdauer erreicht.	Wenden Sie sich an Ihren Händler für den Erwerb einer neuen Batterie.
Ladegerät fühlt sich beim Aufladen warm an.	Das ist normal und kein Grund zur Sorge.	Es besteht kein Handlungsbedarf.

9. ENTSORGUNG

Achtung: Dieses Gerät darf am Ende seiner Lebensdauer nicht über den normalen Haushaltsmüll entsorgt werden, sondern muss an einem Sammelpunkt für das Recycling von elektrischen und elektronischen Geräten abgegeben werden. Nähere Informationen erhalten Sie bei der zuständigen Entsorgungsstelle Ihrer Gemeindeverwaltung. Die Werkstoffe sind gemäß ihrer Kennzeichnung wiederverwertbar. Mit der Wiederverwendung, der stofflichen Verwertung oder anderen Formen der Verwertung von Altgeräten leisten Sie einen wichtigen Beitrag zum Schutz der Umwelt.



Europäische Entsorgungsrichtlinie 2012/19/EU

Entsorgen Sie Ihr Fahrzeug **in keinem Fall** über den normalen Hausmüll. Entsorgen Sie das Gerät ausschließlich über einen kommunalen oder zugelassenen Entsorgungsbetrieb. Beachten Sie hierbei die aktuell geltenden Vorschriften. Erkundigen Sie sich im Zweifelsfall bei Ihrer Stadt- bzw. Gemeindeverwaltung nach einer sach- und umweltgerechten Entsorgungsmöglichkeit.



Batterien/Akkus

Batterien/Akkus können Giftstoffe enthalten, die der Gesundheit und der Umwelt schaden. Dieses Produkt enthält Batterien, die der Europäischen Richtlinie 2006/66/EG unterliegen und **in keinem Fall** mit dem normalen Hausmüll entsorgt werden dürfen. Entsorgen Sie Batterien/Akkus unbedingt entsprechend den geltenden gesetzlichen Bestimmungen. Entfernen Sie vor der Entsorgung dieses Geräts alle Batterien/Akkus und geben Sie diese an einer Annahmestelle für das Recycling von Batterien oder elektrischen und elektronischen Geräten ab.



Recycling

Ihr neues Gerät wurde auf dem Weg zu Ihnen durch die Verpackung geschützt. Verpackungsmaterialien können dem Rohstoffkreislauf wieder zugeführt werden. Bitte helfen Sie mit und entsorgen Sie die Verpackung umweltgerecht. Über aktuelle Entsorgungswege informieren Sie sich bei Ihrem Händler oder über Ihre kommunale Entsorgungseinrichtung.

10. TECHNISCHE DATEN



Produkthighlights	2in1 Lauflernwagen & Rutscher im Mercedes G350d Design, fördert Motorik & Balance, mit Soundlenkrad, Staufach, Rückenlehne & Kippschutz
Marke	Mercedes
Lieferumfang	Mercedes G350d Rutschauto, Montagematerial, Bedienungsanleitung
Sicherheit	Stabile Rückenlehne, Kippschutz
Funktionen	2in1, verwendbar als Lauflernwagen oder Rutschauto
Kippschutz	Verhindert rückwärtiges Überkippen
Alter	ab 1 Jahr
Max. Zuladung	25 kg
Batterie	2x AA-Batterien (nicht enthalten)
Lenkrad	Multifunktionslenkrad mit Tasten und Sound
Fahrzeugart	Rutschauto
Einsatzbereiche	Innen- und Außenbereiche
Audiofunktionen	Sound für Motor und Hupe
Batterie	2x AA-Batterien (nicht enthalten)
Reifen	Kunststoffreifen, abriebfest und bodenschonend
Sitz	Sitz für 1 Person
Abmessungen Sitz	24,5 x 18,5 cm, Sitzhöhe 25 cm
Lenkrad	Multifunktionslenkrad mit Tasten und Sound
Montage	Teilmontiert
Montagezeit	Ca. 5 Minuten
Weitere Funktionen	Praktisches Staufach unter dem Sitz
Produktmaße (L x B x H)	70 x 28 x 42,5 cm
Produktgewicht(e)	3 kg
Kartonmaße (L x B x H)	66 x 31,5 x 30 cm
Kartongewicht(e)	3,8 kg

Technische Änderungen ohne vorherige Ankündigung und Irrtum vorbehalten.

11. KONFORMITÄT

Mit dem CE-Zeichen erklärt der Inverkehrbringer, dass das Produkt die grundlegenden Anforderungen und Richtlinien der europäischen Bestimmungen erfüllt.

Miweba GmbH

 Gewerbepark 20
96149 Breitengüßbach
 09544 9879080
 info@miweba.de

 **MIWEBA.DE**
 /miwebagmbh  /miwebaTV  /miweba.de