

# heidenfeld



**ORIGINAL BEDIENUNGSANLEITUNG**

# **GK200**

# **GLAS-KONVEKTORHEIZUNG**

Artikelnummer: PR0032300

# EINLEITUNG

Sehr geehrte Kundin, sehr geehrter Kunde,

wir möchten Sie zum Kauf Ihres neuen Glas-Konvektors der Marke Heidenfeld beglückwünschen. Heidenfeld bietet eine breite Palette an Wandkaminen, Infrarotheizungen und Konvektoren an. Alle Geräte entsprechen den derzeit gültigen Normen und verfügen somit über höchste Qualitätsstandards.

Damit Sie Ihren Glas-Konvektor mit voller Funktionsfähigkeit nutzen können und noch lange Freude daran haben, lesen Sie die Gebrauchsanleitung vor Inbetriebnahme sorgfältig durch.



Wir wünschen Ihnen viel Spaß!

Lesen Sie dieses gesamte Dokument vor der Inbetriebnahme und der ersten Benutzung aufmerksam durch. Es liegt in Ihrer Verantwortung, jeden Nutzer dieses Geräts in allen Sicherheitsvorkehrungen und Hinweisen sorgfältig und ordnungsgemäß zu unterweisen. Bewahren Sie diese Gebrauchsanleitung sicher und sorgfältig auf!

**Wir lassen Sie nicht alleine!**

Sollten Sie Hilfe bei der Inbetriebnahme oder bei der Instandhaltung Ihres Geräts benötigen, können Sie uns gerne unter der unten angegebenen Telefonnummer erreichen. So lassen sich alle Fragen schnell und unkompliziert in einem Telefonat klären. Alternativ können Sie uns auch eine Mail zuschicken. Unser Serviceteam steht Ihnen zudem gerne für Fragen rund um die Reparatur und den Austausch von Teilen zur Verfügung.

## Miweba GmbH

 Gewerbepark 20  
 96149 Breitengüßbach  
 09544 9879080  
kundenservice@miweba.de

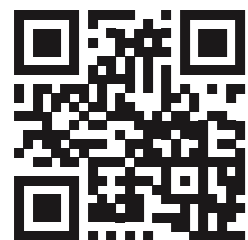

miweba.de



@miwebaTV



@miweba.de



@miwebagmbh

# INHALTSVERZEICHNIS

1. Wichtige Sicherheitshinweise.....	3
2. Technische Daten.....	5
3. Verwendung als Standgerät (tragbares Gerät).....	6
4. Wandmontage.....	7
5. Bedienung.....	9
6. Fernbedienung (gilt nur für PR0032300-04).....	10
7. Verbindung über WLAN (gilt nur für PR0032300-03).....	11
8. Betrieb über WLAN.....	18
9. Reinigung und Wartung.....	20
10. Entsorgung.....	20
11. Konformität.....	20

## HILFE ZUM PRODUKT

Weitere Informationen wie FAQs zum Produkt, YouTube-Aufbauvideos sowie technische Daten finden Sie unter diesem Link.

Scannen Sie hierfür einfach den QR-Code.



# 1. WICHTIGE SICHERHEITSHINWEISE

## Wichtig:

Bevor Sie das Gerät an das Stromnetz anschließen, vergewissern Sie sich durch eine Sichtprüfung davon, dass das Gerät unversehrt ist und während des Transports keine Schäden erlitten hat.

## Hinweis:

Der Heizstrahler muss immer auf einer ebenen und stabilen Fläche stehen.  
Das Gerät darf nicht über eine externe Zeitschaltuhr geschaltet werden.

1. Lesen Sie alle Anweisungen, bevor Sie das Heizgerät benutzen.
2. Vergewissern Sie sich, dass die Spannung mit der auf dem Typenschild des angegebenen Geräts übereinstimmt.
3. Verlassen Sie Ihre Wohnung nicht, während das Gerät in Betrieb ist. Vergewissern Sie sich, dass der Schalter auf „Aus“ (0) steht und das Thermostat auf der niedrigsten Position ist. Ziehen Sie immer den Netzstecker des Geräts.
4. Halten Sie brennbares Material wie Möbel, Kissen, Bettzeug, Papier, Kleidung, Vorhänge usw. mindestens 1 m vom Heizgerät entfernt.
5. Keine Gegenstände auf oder vor dem Heizgerät abstellen.
6. Verwenden Sie das Heizgerät immer in aufrechter Position.
7. Stellen Sie das Heizgerät nicht gegen Wände, Möbel, Vorhänge usw.
8. Verwenden Sie das Gerät nicht in Räumen mit einer Fläche von weniger als 4 m<sup>2</sup>.
9. Ziehen Sie immer den Stecker aus der Steckdose, wenn Sie das Heizgerät nicht benutzen.  
Ziehen Sie nicht am Kabel, um den Stecker aus der Steckdose zu ziehen.
10. Halten Sie den Lufteinlass und -auslass mindestens 1 m vor und 0,5 m hinter dem Heizgerät frei von Gegenständen.
11. Das Heizgerät darf sich nicht unmittelbar unter einer Steckdose befinden.
12. Lassen Sie keine Tiere oder Kinder das Heizgerät berühren oder damit spielen.  
Bedenken Sie, dass der Luftauslass während des Betriebs heiß wird.
13. Um eine Überhitzung zu vermeiden, darf das Heizgerät nicht abgedeckt werden.
14. Benutzen Sie dieses Heizgerät nicht in der Nähe von Duschen, Badewannen, Waschbecken, Schwimmbädern usw.
15. Verwenden Sie das Heizgerät nicht in Räumen, in denen sich explosive Gase, brennbare Lösungsmittel oder Klebstoffe befinden.

# 1. WICHTIGE SICHERHEITSHINWEISE (FORTSETZUNG)

16. Halten Sie das Heizgerät sauber. Achten Sie darauf, dass keine Gegenstände in die Belüftungs- oder Abluftöffnungen gelangen, da dies einen elektrischen Schlag, Brand oder eine Beschädigung des Heizgeräts verursachen könnte.
17. Wenn das Heizgerät fallen gelassen oder beschädigt wurde, sollte es nicht verwendet werden, bis es vom Händler, ggf. von seinem Kundendienst oder einer autorisierten Person überprüft wurde.
18. Eine permanente Beaufsichtigung ist erforderlich, wenn das Heizgerät in der Nähe von Kindern, Personen mit körperlichen Beeinträchtigungen oder Haustieren verwendet wird.
19. Nicht zum Trocknen von Kleidung oder Stoffen verwenden.
20. Verwenden Sie das Heizgerät nicht zum Trocknen Ihrer Wäsche. Decken Sie niemals die Ansaug- und Auslassgitter (Überhitzungsgefahr).
21. Bewegen Sie das Heizgerät nicht, während es in Betrieb ist.
22. Wenn ein Teil des Heizgerätes oder des Netzkabels beschädigt wird, muss es von einer autorisierten Person ersetzt werden.
23. Verwenden Sie dieses Heizgerät nicht mit einer externen Zeitschaltuhr.
24. Kinder müssen dauerhaft beaufsichtigt werden, um sicherzustellen, dass sie nicht mit dem Gerät spielen.
25. Dieses Heizgerät kann von Kindern ab 8 Jahren sowie von Personen mit verringerten physischen, sensorischen oder geistigen Fähigkeiten oder Mangel an Erfahrung und Wissen benutzt werden, wenn sie beaufsichtigt oder bezüglich des sicheren Gebrauchs des Geräts unterwiesen wurden und die daraus resultierenden Gefahren verstehen.
26. Reinigung und Wartung sollte grundsätzlich nur von Erwachsenen durchgeführt werden.
27. Lassen Sie das Heizgerät nicht unbeaufsichtigt, wenn es an das Stromnetz angeschlossen ist.

## Achtung:

Einige Teile des Heizgeräts können sehr heiß werden und Verbrennungen verursachen.  
Berühren Sie keine heißen Oberflächen.  
Besondere Vorsicht ist geboten, wenn Kinder und gefährdete Personen anwesend sind.

## Hinweis:

Dieses Heizgerät ist nur für den Hausgebrauch bestimmt.  
Sie können es sowohl als Standgerät als auch zur Wandmontage verwenden.

## 2. TECHNISCHE DATEN

	PR0032300-03	PR0032300-04
Produktmaße (L x B x H)	Mit Standfüßen: 93 x 24 x 51 cm / ohne Standfüße: 93 x 9 x 43 cm	
Produktgewicht	7 kg	
Spitzenleistung	2000 W	
Anzahl Heizstufen	Stufe 1: 1000 W, Stufe 2: 2000 W	
Art des Heizsystems	X-Shape Aluminium-Heizelement	
Betriebsspannung	230 V, 50 Hz	
Arbeitstemperatur	bis zu 150 °C	
Geeignete Raumgröße	bis 40 m²	
Kabellänge	1,35 m	
Sicherheit	Überhitzungsschutz, Kontrollleuchte, Kindersicherung, IP24	
Sicherheitsabstände	Nach vorne: 100 cm, nach hinten: 100 cm, zu den Seiten: 100 cm	
Material	Stahl, getempertes Sicherheitsglas, Kunststoff	
Materialeigenschaften	Rostfreier Stahl, getempertes Sicherheitsglas, Standfüße aus hitzebeständigem Kunststoff	
Standfüße	zwei Standfüße aus Kunststoff	
Kontrollleuchte(n)	Betriebskontrollleuchte	
Timer	Einstellbarer 24 Stunden- und Wochentimer	
WLAN	Ja	Nein
Display	LED-Display	
Displayanzeige	Ist- und Soll-Temperatur, Heizstufe, Timerfunktion (Stunden), Signalanzeige Fernbedienung oder WLAN, Kindersicherung	
Art der Bedienung	Bedienfeld oder App	Bedienfeld oder Fernbedienung
Funktionen Bedienfeld	An-/Ausschalten, Temperatur erhöhen/verringern, Kindersicherung an-/ausschalten, Timerfunktion, Heizstufen	
Funktionen App (Tuya Smart App)	An-/Ausschalten, Kindersicherung an-/ausschalten, Timerfunktion (Stunden und Minuten), Wochenfunktion, Heizstufen	–
Funktionen Fernbedienung	–	An-/Ausschalten, Temperatur erhöhen/verringern, Kindersicherung an-/ausschalten, Timerfunktion, Heizstufen
Art der Montage	Wandmontage oder freistehend	
Garantie	3 Jahre	
Lieferumfang	Heidenfeld Glas-Konvektorheizung GK200, Montagematerial, Bedienungsanleitung	Heidenfeld Glas-Konvektorheizung GK200, Fernbedienung, Montagematerial, Bedienungsanleitung

Technische Änderungen ohne vorherige Ankündigung und Irrtum vorbehalten.

## 3. VERWENDUNG ALS STANDGERÄT (TRAGBARES GERÄT)

Bringen Sie die Füße am Gehäuse der Heizung an und befestigen Sie diese mit den 8 mitgelieferten Schrauben.

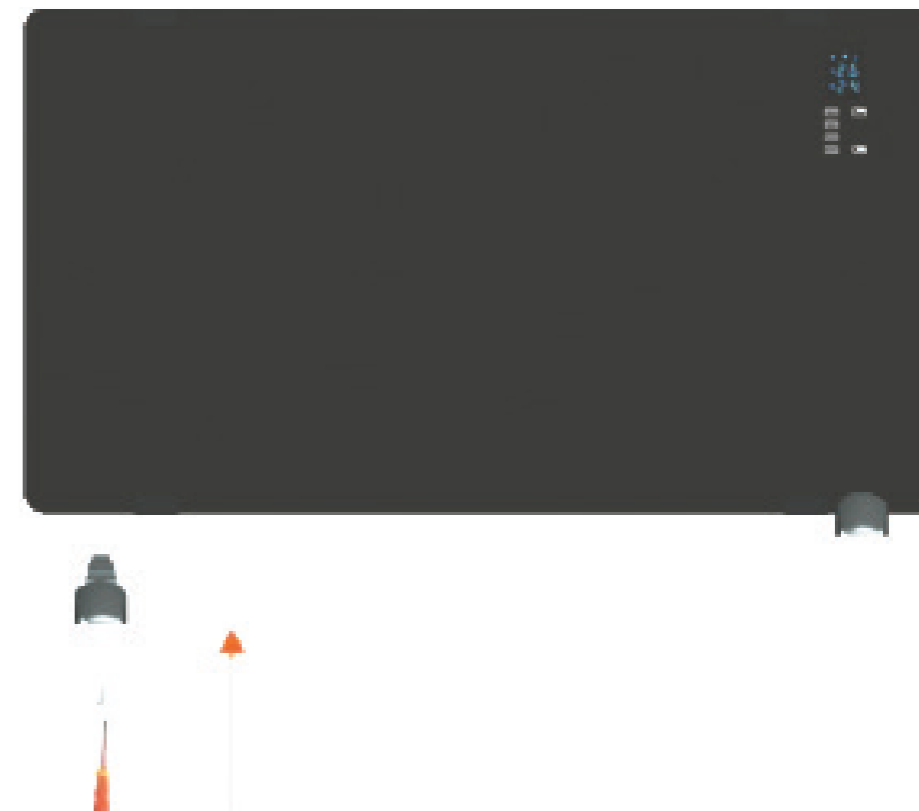

## 4. WANDMONTAGE

### Hinweis:

Bitte beachten Sie, dass das Produkt mindestens 15 cm vom Boden und mindestens 50 cm von der Decke entfernt installiert werden muss.

### Schritt 1

Entfernen Sie die beiden Kreuzschlitzschrauben an der Oberseite der Wandhalterung und hängen diese aus. (siehe Bild).

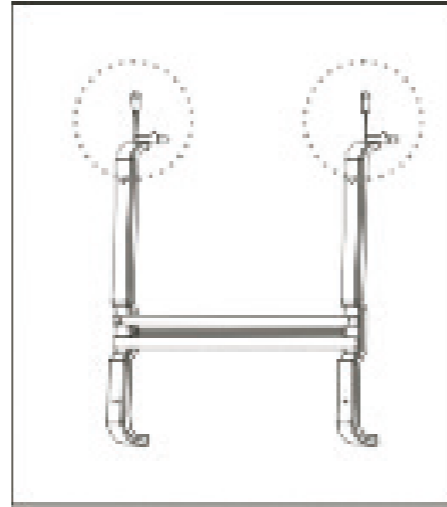

### Schritt 2

Übertragen Sie nun die Befestigungslöcher an die gewünschte Position auf Ihre Wand. Bohren Sie die Löcher, setzen die Kunststoffdübel ein und verschrauben die Wandhalterung mit den mitgelieferten Schrauben.

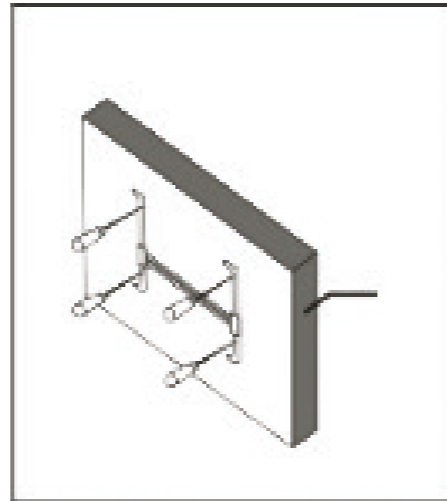

## 4. WANDMONTAGE (FORTSETZUNG)

### Schritt 3

Hängen Sie nun das Heizgerät in die Wandhalterung ein. Vergewissern Sie sich, dass das Heizgerät ordnungsgemäß in der Wandhalterung eingerastet ist.

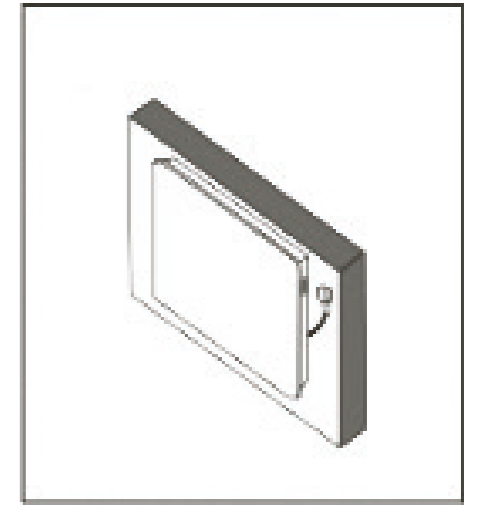

### Schritt 4

Sichern sie das Heizgerät mit den in Schritt 1 entfernten Schrauben.

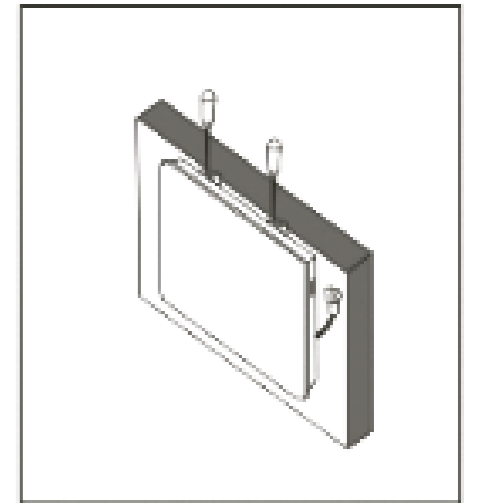

## 5. BEDIENUNG

Schließen Sie den Netzstecker an eine geeignete Steckdose an. Vergewissern Sie sich, dass die Spannung mit der auf dem Typenschild des angegebenen Geräts übereinstimmt.

Die Tasten des Bedienfelds entsprechen den Funktionen der Fernbedienung.

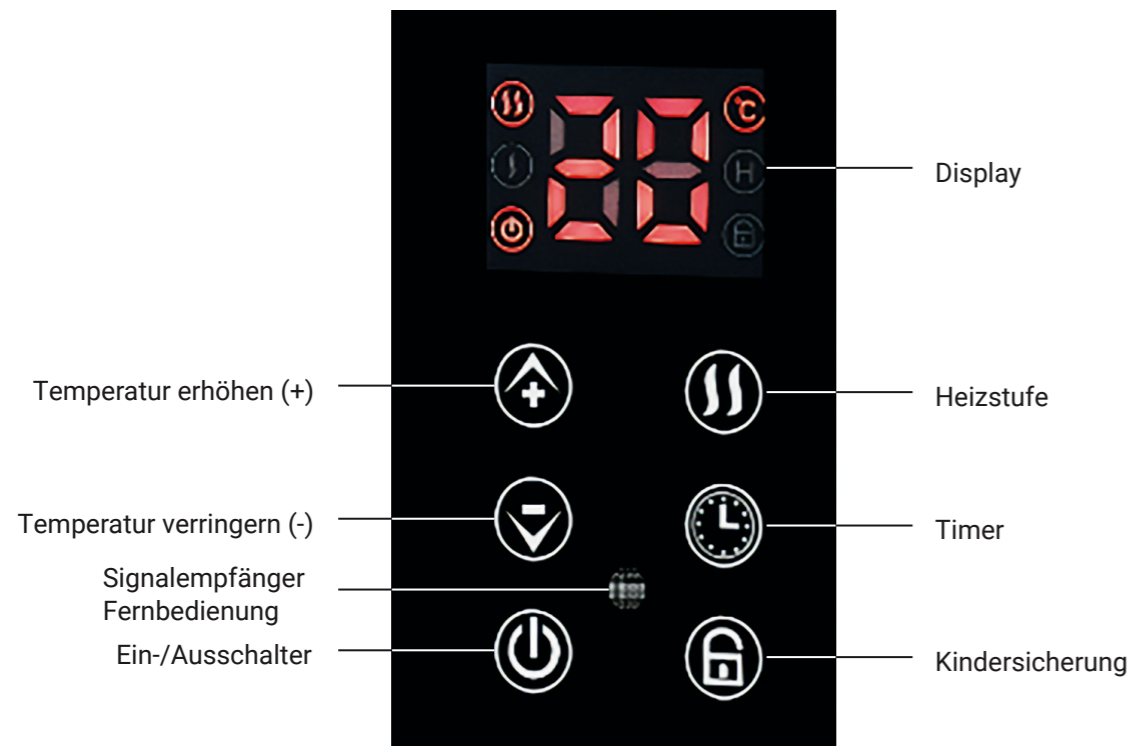



### Ein-/Ausschalter

Bevor Sie die Heizung in Betrieb nehmen, sollten Sie den Hauptschalter an der Seite betätigen. Drücken Sie , um die Funktionen einzustellen. Im oberen Teil des Displays wird die Raumtemperatur angezeigt. Das Heizgerät arbeitet mit niedriger Heizleistung (1000 W).

### Heizstufe

Drücken Sie , um zwischen Heizstufe { (1000 W) und Heizstufe } (2000 W) zu wählen.



### Temperatur einstellen

Drücken Sie  (erhöhen) oder  (senken), um die gewünschte Temperatur aus einem Bereich von 5 – 40 °C auszuwählen.

### Timer

Drücken Sie , um einen Timer zwischen 1 und 24 Stunden auszuwählen. Die verbleibende Zeit läuft runter.

### Kindersicherung

Drücken Sie  für drei Sekunden. Das entsprechende Symbol wird auf dem Display angezeigt. Um die Kindersicherung wieder zu entfernen, drücken Sie erneut  für drei Sekunden.

### Betriebsgeräusch

Das Gerät gibt bei jeder Betriebseinstellung einen Piepton ab.

## 6. FERNBEDIENUNG (GILT NUR FÜR PR0032300-04)

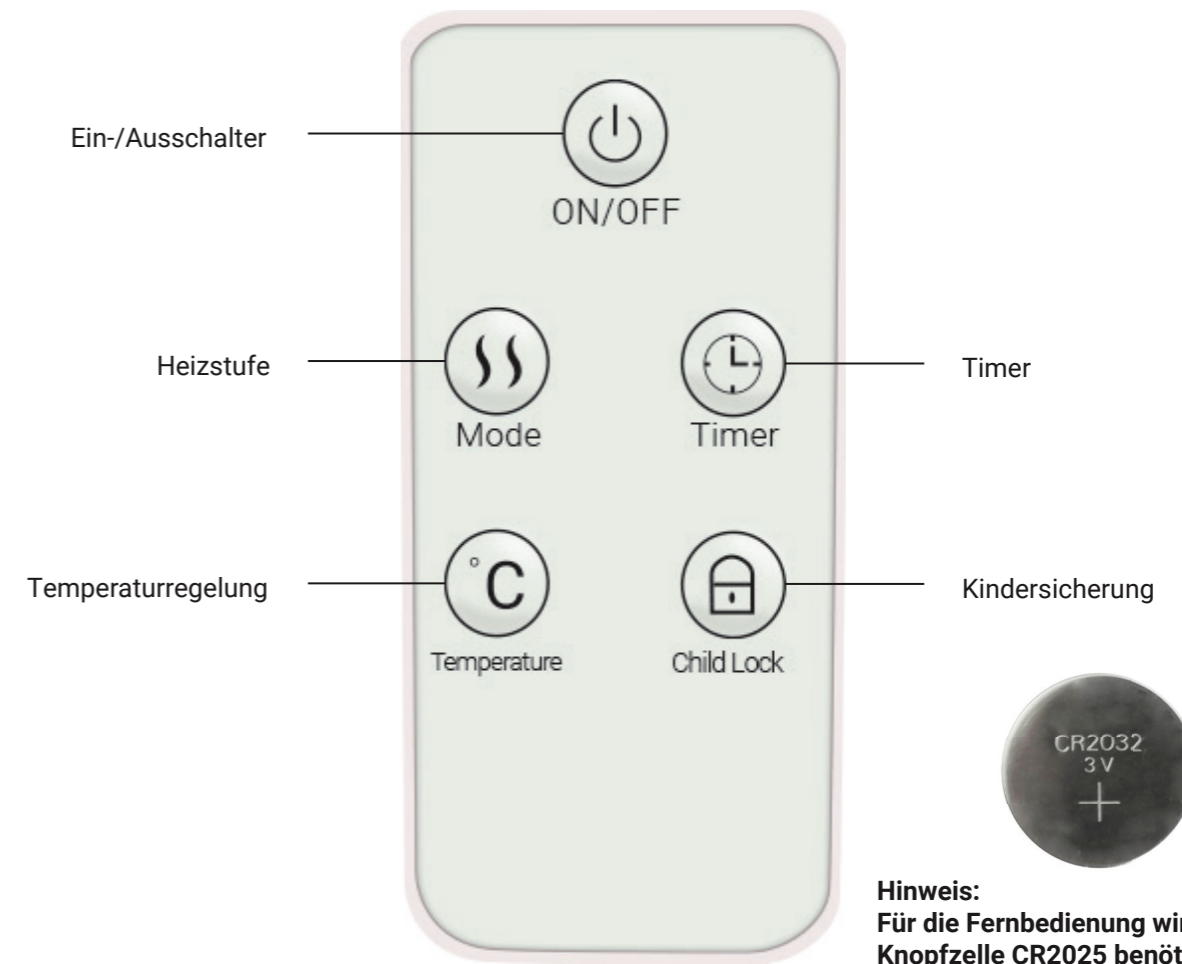

**Hinweis:**  
Für die Fernbedienung wird eine Knopfzelle CR2032 benötigt.

# 7. VERBINDUNG ÜBER WLAN (GILT NUR FÜR PR0032300-03)

## A) Produkt anmelden (Tuya Smart App bereits installiert)

**Schritt 1**  
Öffnen Sie die Tuya Smart App.

**Schritt 2**  
Drücken Sie auf den Button „Gerät hinzufügen“.

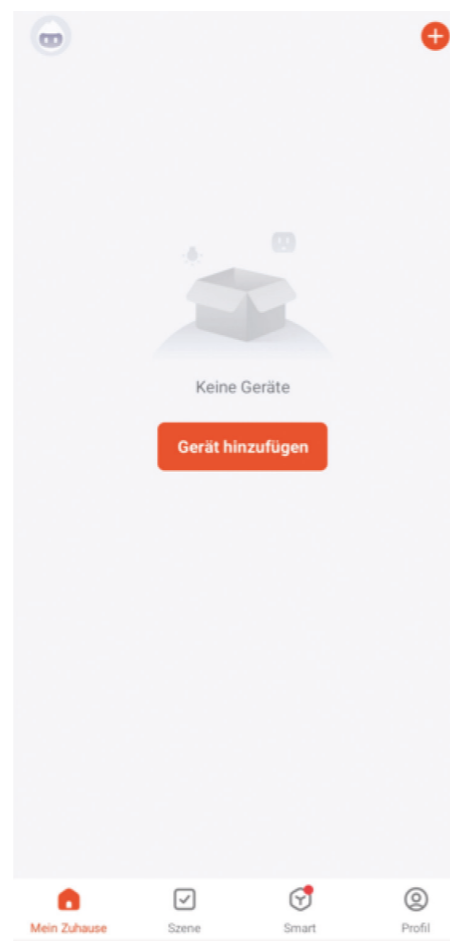

# 7. VERBINDUNG ÜBER WLAN (GILT NUR FÜR PR0032300-03)

**Schritt 3**  
Scrollen Sie hier unter „Elektrisch“ bis ganz nach unten und betätigen Sie den Button „Weiter“.

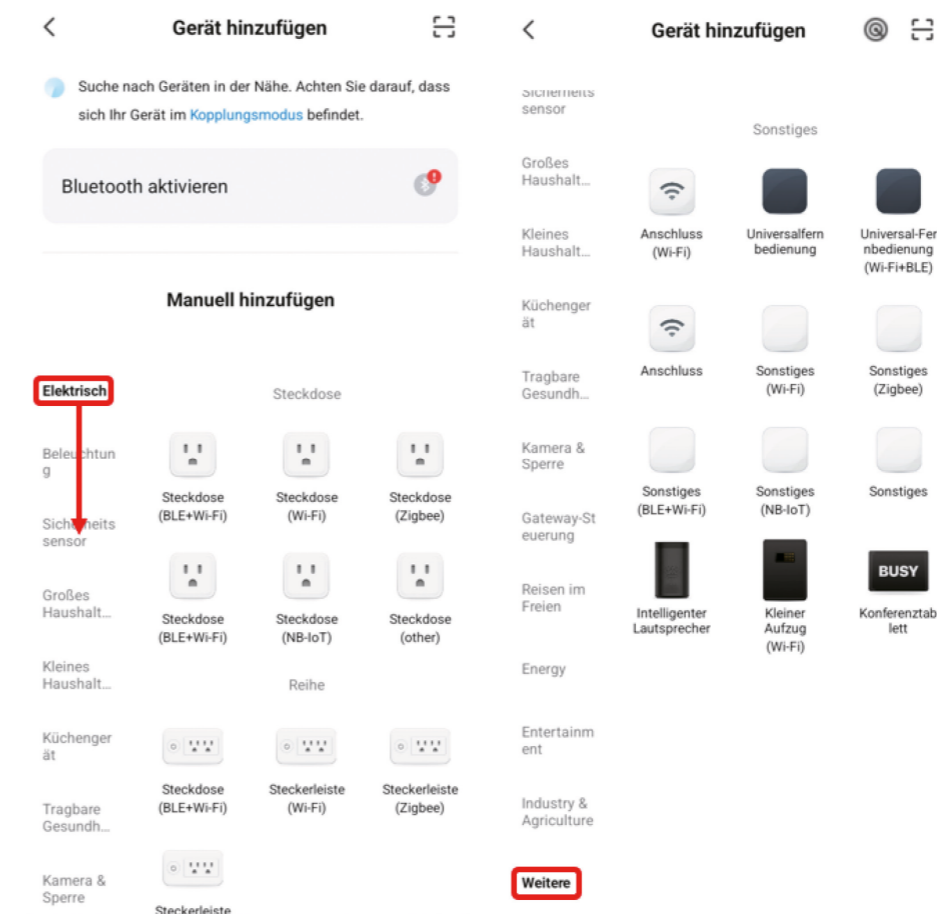

**Schritt 4**  
Geben Sie nun Ihr WLAN-Passwort ein und klicken Sie auf „Weiter“.

**Wichtig:**  
Sie müssen Ihr WLAN auf 2,4 GHz einstellen.



**Wählen Sie das 2,4-GHz-WLAN und geben Sie das Passwort ein.**

Wenn Ihr WLAN auf 5 GHz eingestellt ist, stellen Sie es auf 2,4 GHz ein. [Allgemeine Router-Einstellmethode](#)

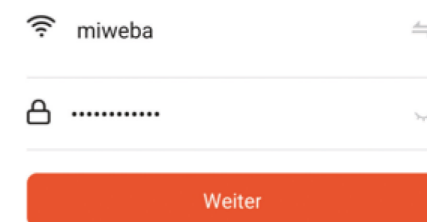
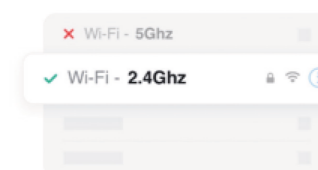

## 7. VERBINDUNG ÜBER WLAN (GILT NUR FÜR PR0032300-03)

### Schritt 5

Sollte Ihr WLAN bereits auf 2,4 GHz eingestellt sein, drücken Sie auf „Fortfahren“. Ansonsten drücken Sie auf „WLAN umstellen“.

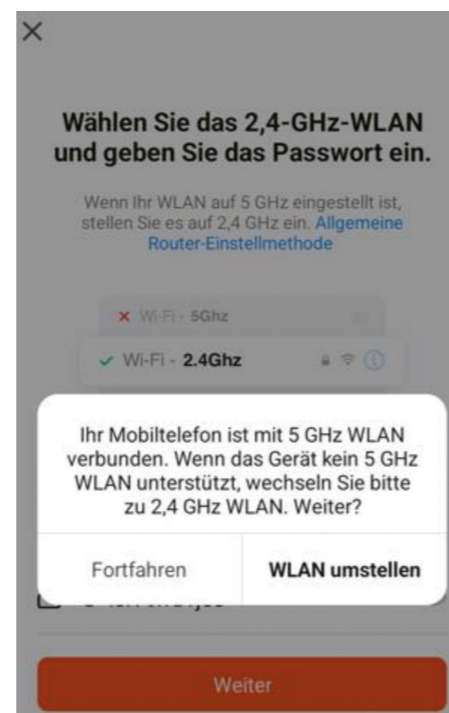

### Schritt 6

Nun klicken Sie auf den orangenen Button. Hierbei ist es wichtig, dass das WLAN-Symbol am Produkt schnell blinkt. Ist dies nicht der Fall, betätigen Sie die Modus-Taste am Produkt 5 Sekunden lang und klicken in der App auf „Blinkt schnell“.



#### Setzen Sie Ihr Gerät zurück



Halten Sie die Reset-Taste 5 Sekunden lang gedrückt, bis die Netzwerkanzeige flackert (vorbehaltlich der Bedienungsanleitung).



#### Setzen Sie Ihr Gerät zurück



Halten Sie die Reset-Taste 5 Sekunden lang gedrückt, bis die Netzwerkanzeige flackert (vorbehaltlich der Bedienungsanleitung).

Prüfen Sie den Status der Kontrollleuchte:

Bestätigen Sie, dass die Anzeige blinkt

Gerät Schritt für Schritt zurücksetzen

Blinkt langsam



Blinkt schnell



## 7. VERBINDUNG ÜBER WLAN (GILT NUR FÜR PR0032300-03)

### Schritt 7

Nun versucht die App, sich mit dem Produkt zu verbinden. Hierbei läuft ein zweiminütiger Countdown ab. Warten Sie, bis Ihr Gerät erkannt wurde.



#### Gerät wird verbunden

Halten Sie das Netzwerk stabil.

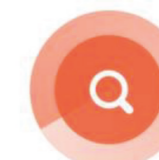

01:56

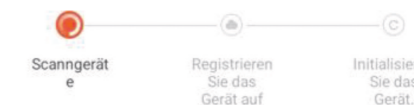

### Schritt 8

Wenn das Gerät erkannt wurde, drücken Sie auf „Fertigstellung“. Das Produkt ist nun verbunden und Sie gelangen direkt zu den App-Funktionen.

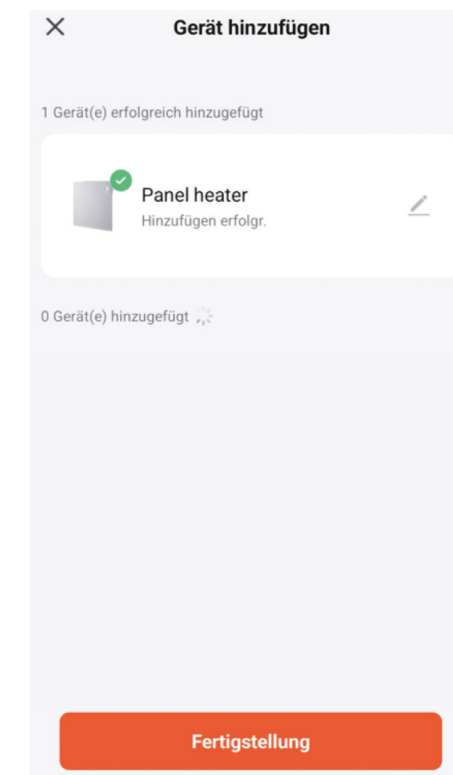



## 7. VERBINDUNG ÜBER WLAN (GILT NUR FÜR PR0032300-03)

### B) Produkt anmelden (Tuya Smart App noch nicht installiert)

#### Schritt 1

Scannen Sie mit Ihrem Smartphone den QR-Code (rechts unten) oder suchen Sie im Google PlayStore/App Store nach der Tuya Smart App.

#### Schritt 2

Wählen Sie Ihren Ländercode, geben Sie Ihre Handynummer oder Emailadresse ein und tippen Sie auf „Get“, um eine Nachricht mit dem Verifizierungscode zu erhalten.

#### Schritt 3

Geben Sie den Verifizierungscode aus der Nachricht ein und tippen Sie auf „Anmelden“.

#### Schritt 4

Schalten Sie das Produkt ein und vergewissern Sie sich, dass es sich in einer WLAN abgedeckten Umgebung befindet. Das Lämpchen blinkt schnell. Falls das Lämpchen nicht blinken sollte, drücken Sie  $\{\}$  für fünf Sekunden und es ertönt ein Piepton. Anschließend tippen Sie in der App auf „Add Device“.

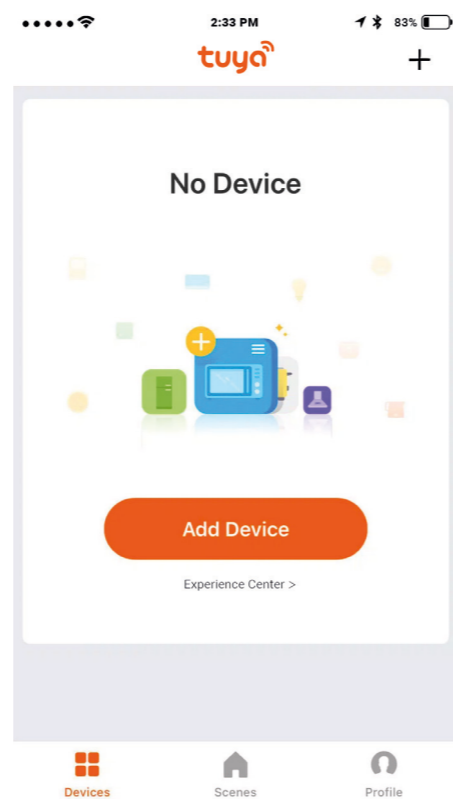

## 7. VERBINDUNG ÜBER WLAN (GILT NUR FÜR PR0032300-03)

#### Schritt 5

Wählen Sie „Heater“.

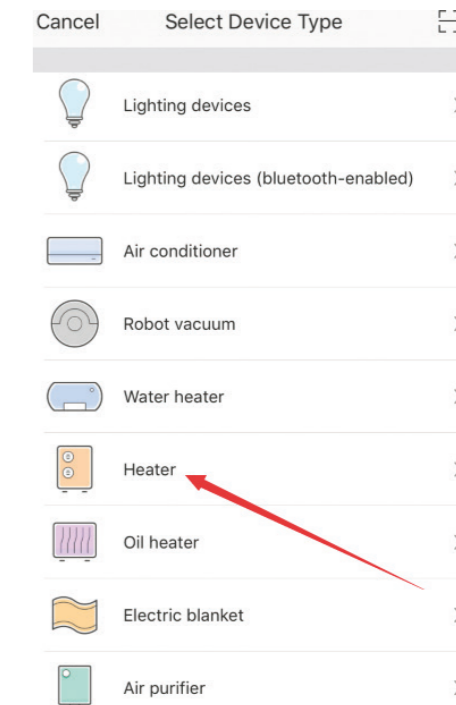

#### Schritt 6

Bestätigen Sie, wenn die Anzeigenleuchte schnell blinkt.

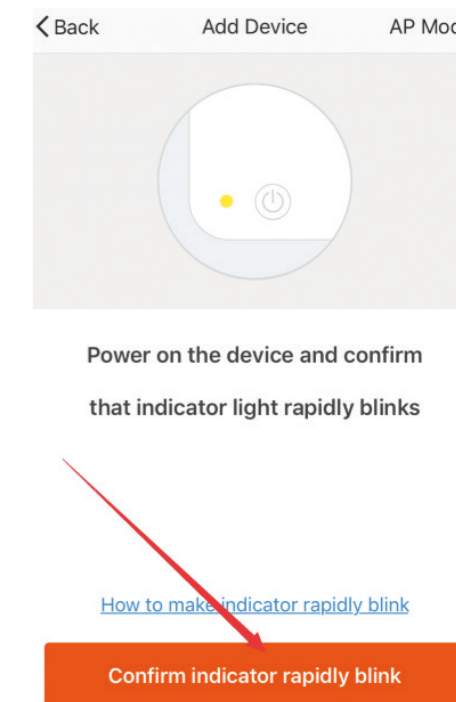

## 7. VERBINDUNG ÜBER WLAN (GILT NUR FÜR PR0032300-03)

### Schritt 7

Geben Sie das WLAN-Passwort ein und bestätigen Sie.

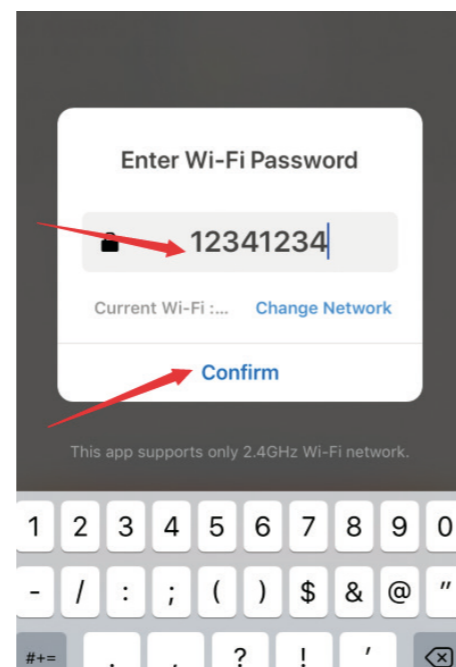

### Schritt 8

Warten Sie, bis die App eine Verbindung mit dem Gerät hergestellt hat.

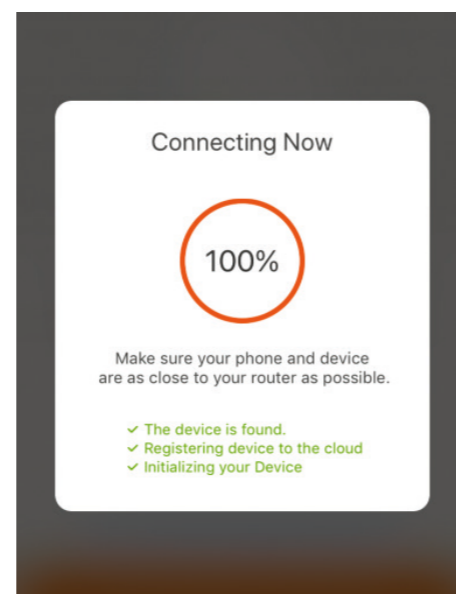

## 8. BETRIEB ÜBER WLAN (GILT NUR FÜR PR0032300-03)

Sie können das Gerät mit dem Handy über WLAN oder 4G LTE betreiben, wie in der Abbildung rechts dargestellt.

### Schritt 1

Drücken Sie auf die Schaltfläche „Add Schedule“.

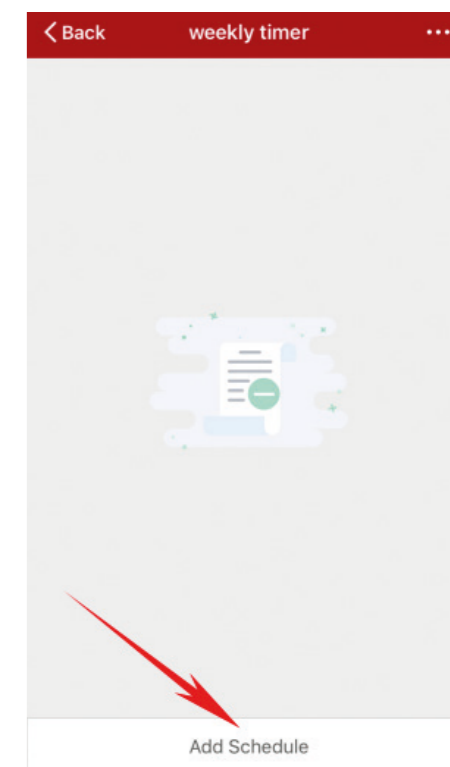
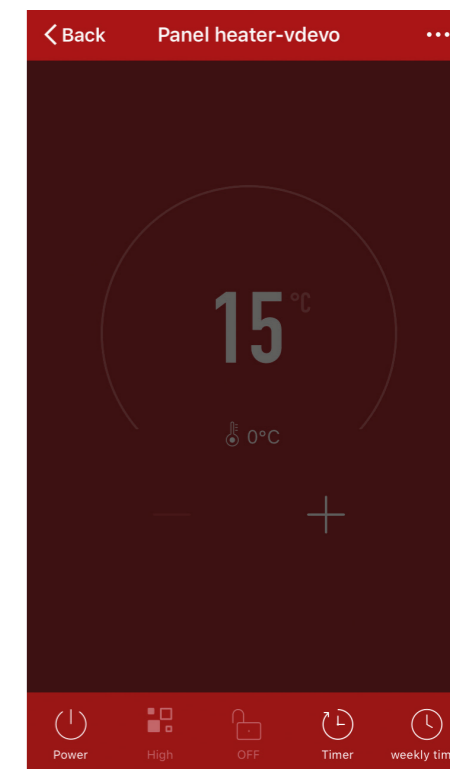

## 8. BETRIEB ÜBER WLAN (GILT NUR FÜR PR0032300-03)

### Schritt 2

Sie können einen Timer für alle Tage der Woche einstellen, bitte beachten Sie dabei, dass die eingestellte Temperatur höher sein muss als die aktuelle Raumtemperatur (rechts).



### Schritt 3

Wenn Sie alle Einstellungen vorgenommen haben, drücken Sie auf „Save“ oben rechts.



### Schritt 4

Sie müssen erneut bestätigen, um nun die exakte Start-/Stopzeit einzustellen.

Gehen Sie oben links auf „Zurück“, um nochmal alle Einstellungen zu überprüfen.

Halten Sie  gedrückt, um die aktuelle Einstellung abzubrechen.

## 9. REINIGUNG UND WARTUNG

Ziehen Sie vor der Reinigung immer den Stecker aus der Steckdose. Reinigen Sie regelmäßig die Luftein- und -auslassgitter. Verwenden Sie keine Scheuermittel oder Lösungsmittel.

## 10. ENTSORGUNG

**Achtung:** Dieses Gerät darf am Ende seiner Lebensdauer nicht über den normalen Hausmüll entsorgt werden, sondern muss an einem Sammelpunkt für das Recycling von elektrischen und elektronischen Geräten abgegeben werden. Nähere Informationen erhalten Sie bei der zuständigen Entsorgungsstelle Ihrer Gemeindeverwaltung. Die Werkstoffe sind gemäß ihrer Kennzeichnung wiederverwertbar. Mit der Wiederverwendung, der stofflichen Verwertung oder anderen Formen der Verwertung von Altgeräten leisten Sie einen wichtigen Beitrag zum Schutz der Umwelt.



### Europäische Entsorgungsrichtlinie 2012/19/EU

Entsorgen Sie Ihr Gerät **in keinem Fall** über den normalen Hausmüll. Entsorgen Sie ihn ausschließlich über einen kommunalen oder zugelassenen Entsorgungsbetrieb. Beachten Sie hierbei die aktuell geltenden Vorschriften. Erkundigen Sie sich im Zweifelsfall bei Ihrer Stadt- bzw. Gemeindeverwaltung nach einer sach- und umweltgerechten Entsorgungsmöglichkeit.



### Batterien/Akkus

Batterien/Akkus können Giftstoffe enthalten, die der Gesundheit und der Umwelt schaden. Dieses Produkt enthält Batterien, die der Europäischen Richtlinie 2006/66/EG unterliegen und **in keinem Fall** mit dem normalen Hausmüll entsorgt werden dürfen. Entsorgen Sie Batterien/Akkus unbedingt entsprechend den geltenden gesetzlichen Bestimmungen. Entfernen Sie vor der Entsorgung dieses Geräts alle Batterien/Akkus und geben Sie diese an einer Annahmestelle für das Recycling von Batterien oder elektrischen und elektronischen Geräten ab.





### Recycling

Ihr neues Gerät wurde auf dem Weg zu Ihnen durch die Verpackung geschützt. Verpackungsmaterialien können dem Rohstoffkreislauf wieder zugeführt werden. Bitte helfen Sie mit und entsorgen Sie die Verpackung umweltgerecht. Über aktuelle Entsorgungswege informieren Sie sich bei Ihrem Händler oder über Ihre kommunale Entsorgungseinrichtung.

## 11. KONFORMITÄT

Mit dem CE-Zeichen erklärt der Inverkehrbringer, dass das Produkt die grundlegenden Anforderungen und Richtlinien der europäischen Bestimmungen erfüllt.

# Miweba GmbH

 Gewerbepark 20  
96149 Breitengüßbach  
 09544 9879080  
 kundenservice@miweba.de

 **MIWEBA.DE**

 /miwebagmbh  /miwebaTV  /miweba.de